

**BRAVARIJA  
UNUTRAŠNJE POZICIJE  
FAZA II**

KOTA PLAFONA

KOTA GOTOVOG PODA

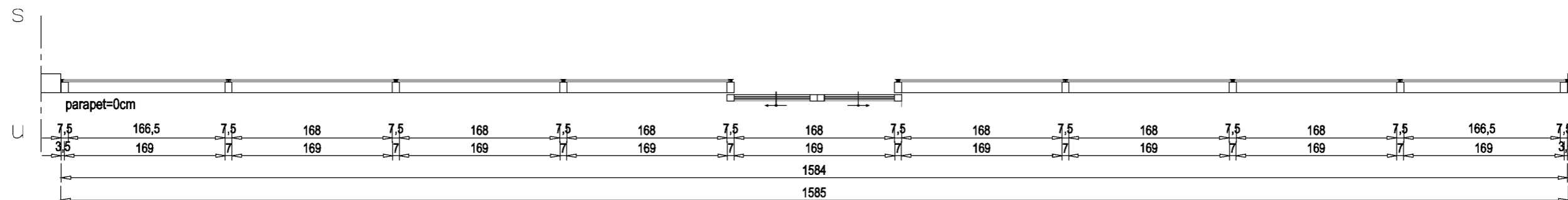
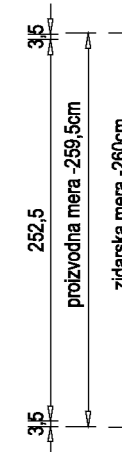

POGLED IZ PROSTORIJE  
 $P = 15.84 \times 2.595 = 41.11 \text{ m}^2$

Opis pozicije	<b>DVOKRILNA ZASTAKLJENA VRATA</b>			
Dimenzije otvora	Zidarska mera	Proizvodna mera	Debljina zida	
	1585/260	1584/259.5	20 cm	
Materijal	ALUMINIJUMSKI KUTIJASTI POBOLJŠANI PROFILI, VISOKOKVALITETNI			
Otvaranje	KLIZNA VRATA			
Vrsta stakla	JEDNOSTRUKO SIGURNOSNO STAKLO			
Okov	ZA OTVARANJE I ZAKLJUČAVANJE KVALITETA "HOPPE" ILI ODGOVARAJUĆEG			
Zasenjivanje	-			
Obrada	U BOJI GRAFITA, PREMA PISANOJ SAGLASNOSTI INVESTITORA I ODGOVORNOG PROJEKTANTA			
Napomene: Sve mere proveriti na licu mesta. Odabir materijala i obrada uz saglasnost odgovornog projektanta.	Broj komada	Prizemlje	Prvi sprat	Galerija nivo 1
		0	0	1
		Galerija nivo 2		0
		Ukupno		1
 DOO ZA PROJEKTOVANJE, INŽENJERING I TRGOVINU	OBJEKAT:  DOM KULTURE I SPORTA U OBRENOVCU kat.par. 509 K.O. RVATI	POS:  <b>55</b>	<b>E-2015/266</b>	
			List	<b>01</b>

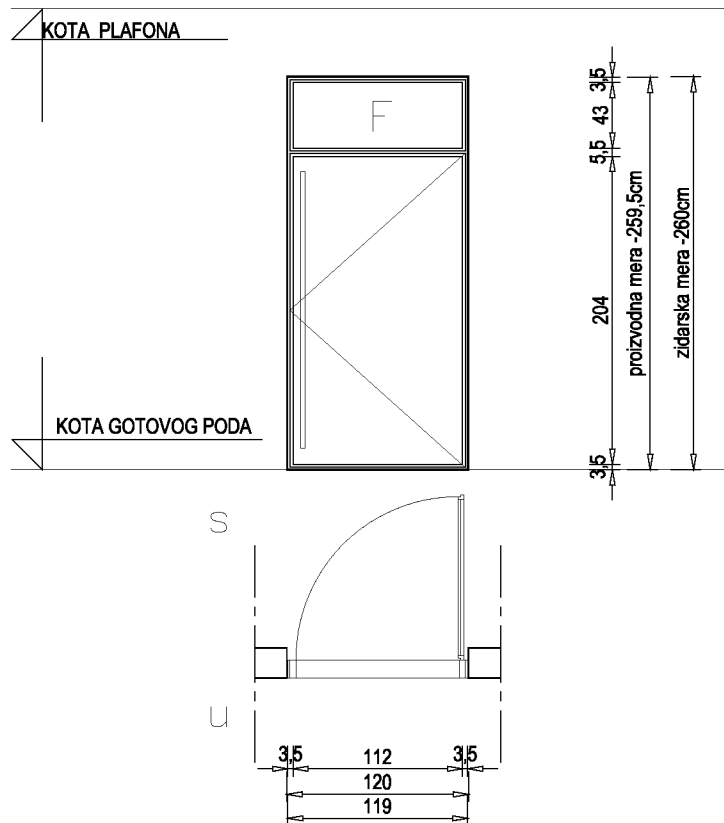

POGLED IZ PROSTORIJE  
 $P = 1.19 \times 2.595 = 3.09 \text{ m}^2$

Opis pozicije	<b>JEDNOKRILNA ZASTAKLJENA VRATA</b>			
Dimenzije otvora	Zidarska mera	Proizvodna mera	Debljina zida	
	120/260	119/259.5	20 cm	
Materijal	ALUMINIJUMSKI KUTIJASTI POBOLJŠANI PROFILI, VISOKOKVALITETNI			
Otvaranje	OTVARANJE OKO VERTIKALNE OSE			
Vrsta stakla	JEDNOSTRUKO SIGURNOSNO STAKLO			
Okov	ZA OTVARANJE I ZAKLJUČAVANJE KVALITETA "HOPPE" ILI ODGOVARAJUĆEG			
Zasjenjivanje	-			
Obrada	U BOJI GRAFITA, PREMA PISANOJ SAGLASNOSTI INVESTITORA I ODGOVORNOG PROJEKTANTA			
Napomene: Sve mere proveriti na licu mesta. Odabir materijala i obrada uz saglasnost odgovornog projektanta.	Broj komada	Prizemlje	Prvi sprat	Galerija nivo 1
		0	0	2
		Ukupno		2
 <b>EuroGardiGroup</b> <small>DOO ZA PROJEKTOVANJE, INŽENJERING I TRGOVINU</small>	OBJEKAT:	POS:	<b>E-2015/266</b>	
	DOM KULTURE I SPORTA U OBRENOVCU kat.par. 509 K.O. RVATI	<b>57</b>	<b>List</b>	<b>02</b>

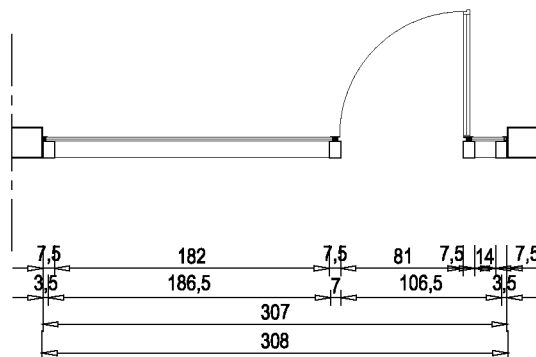
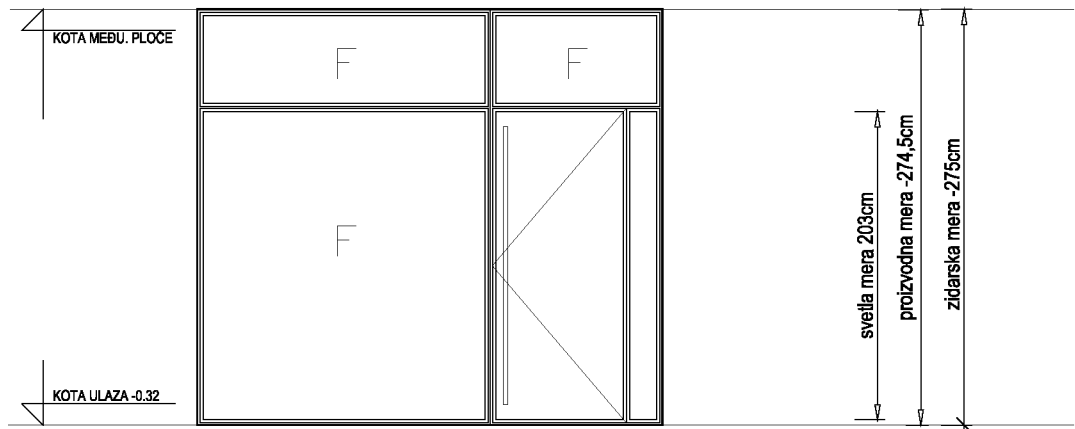

POGLED IZ PROSTORIJE  
 $P = 3.07 \times 2.745 = 8.43 \text{ m}^2$

Opis pozicije	<b>ZASTAKLJENA VRATA</b>			
Dimenzije otvora	Zidarska mera	Proizvodna mera	Debljina zida	
	308/275	307/274.5	20 cm	
Materijal	ALUMINIJUMSKI KUTIJASTI POBOLJŠANI PROFILI, VISOKOKVALITETNI, DOBRIH TERMIČKIH KARAKTERISTIKA $U_{max}=1,40$			
Otvaranje	OTVARANJE OKO VERTIKALNE OSE			
Vrsta stakla	JEDNOSTRUKO SIGURNOSNO STAKLO			
Okov	ZA OTVARANJE I ZAKLJUČAVANJE KVALITETA "HOPPE" ILI ODGOVARAJUĆEG			
Zasjenjivanje	-			
Obrada	U BOJI GRAFITA, PREMA PISANOJ SAGLASNOSTI INVESTITORA I ODGOVORNOG PROJEKTANTA			
Napomene: Sve mere proveriti na licu mesta. Odabir materijala i obrada uz saglasnost odgovornog projektanta.	Broj komada	Prizemlje	Prvi sprat	Galerija nivo 1
		1	0	0
		Ukupno		1
 <b>EuroGardiGroup</b> DOO ZA PROJEKTOVANJE, INŽENJERING I TRGOVINU	OBJEKAT:  DOM KULTURE I SPORTA U OBRENOVCU kat.par. 509 K.O. RVATI	POS:  <b>64</b>	<b>E-2015/266</b>	
			List	<b>03</b>

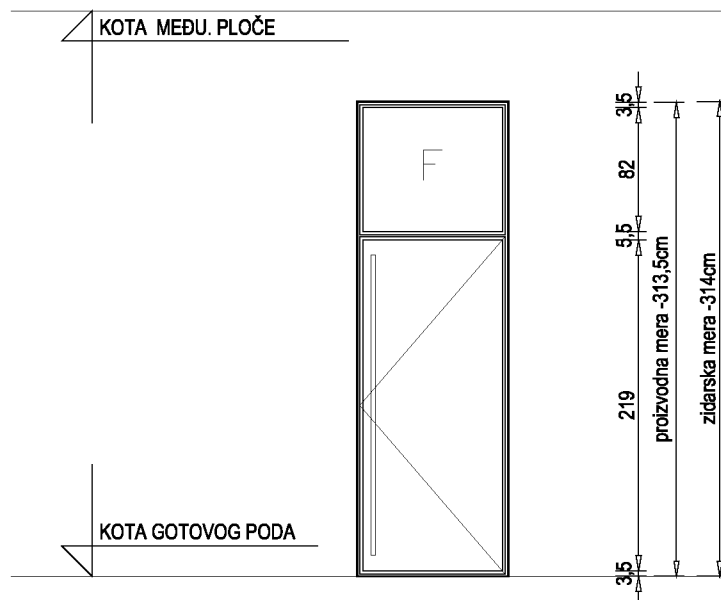

POGLED IZ PROSTORIJE  
 $P = 0.99 \times 3.135 = 3.10 \text{ m}^2$

Opis pozicije	<b>JEDNOKRILNA ZASTAKLJENA VRATA</b>			
Dimenzije otvora	Zidarska mera	Proizvodna mera	Debljina zida	
	100/314	99/313.5	20 cm	
Materijal	ALUMINIJUMSKI KUTIJASTI POBOLJŠANI PROFILI, VISOKOKVALITETNI			
Otvaranje	OTVARANJE OKO VERTIKALNE OSE			
Vrsta stakla	JEDNOSTRUKO SIGURNOSNO STAKLO			
Okov	ZA OTVARANJE I ZAKLJUČAVANJE KVALITETA "HOPPE" ILI ODGOVARAJUĆEG			
Zasenjivanje	-			
Obrada	U BOJI GRAFITA, PREMA PISANOJ SAGLASNOSTI INVESTITORA I ODGOVORNOG PROJEKTANTA			
Napomene: Sve mere proveriti na licu mesta. Odabir materijala i obrada uz saglasnost odgovornog projektanta.	Broj komada	Prizemlje	Prvi sprat	Galerija nivo 1
		2	0	0
		Ukupno		2
 <b>EuroGardiGroup</b> DOO ZA PROJEKTOVANJE, INŽENJERING I TRGOVINU	OBJEKAT:	POS:	<b>E-2015/266</b>	
	DOM KULTURE I SPORTA U OBRENOVCU kat.par. 509 K.O. RVATI		<b>66</b>	List

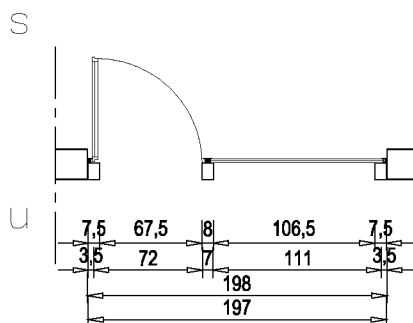
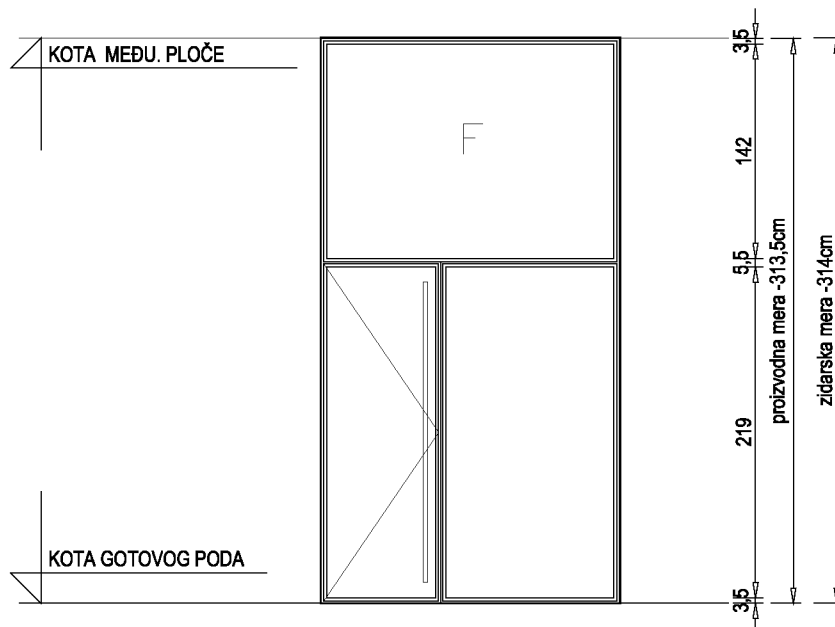

POGLED IZ PROSTORIJE  
 $P = 1.97 \times 3.135 = 6.18 \text{ m}^2$

Opis pozicije	<b>ZASTAKLJENA VRATA</b>			
Dimenzije otvora	Zidarska mera	Proizvodna mera	Debljina zida	
	198/314	197/313.5	20 cm	
Materijal	ALUMINIJUMSKI KUTIJASTI POBOLJŠANI PROFILI, VISOKOKVALITETNI, DOBRIH TERMIČKIH KARAKTERISTIKA $U_{max}=1,40$			
Otvaranje	OTVARANJE OKO VERTIKALNE OSE			
Vrsta stakla	JEDNOSTRUKO SIGURNOSNO STAKLO			
Okov	ZA OTVARANJE I ZAKLJUČAVANJE KVALITETA "HOPPE" ILI ODGOVARAJUĆEG			
Zasjenjivanje	-			
Obrada	U BOJI GRAFITA, PREMA PISANOJ SAGLASNOSTI INVESTITORA I ODGOVORNOG PROJEKTANTA			
Napomene: Sve mere proveriti na licu mesta. Odabir materijala i obrada uz saglasnost odgovornog projektanta.	Broj komada	Prizemlje	Prvi sprat	Galerja nivo 1
		2	0	0
		Ukupno		2
 <b>EuroGardiGroup</b> DOO ZA PROJEKTOVANJE, INŽENJERING I TRGOVINU	OBJEKAT:	POS:	<b>E-2015/266</b>	
	DOM KULTURE I SPORTA U OBRENOVCU kat.par. 509 K.O. RVATI	<b>67</b>	List	<b>05</b>

KOTA MEĐU. PLOČE

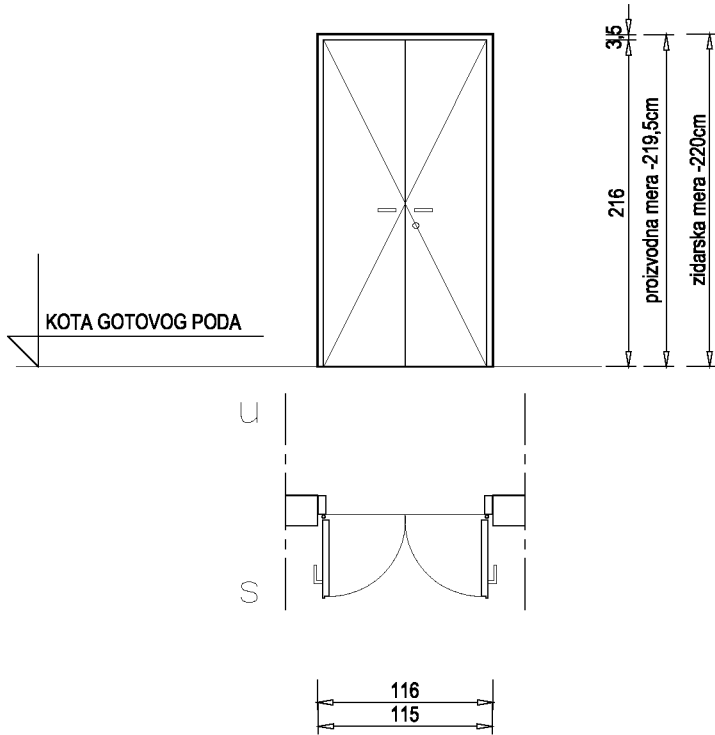

POGLED IZ PROSTORIJE  
 $P = 1.15 \times 2.195 = 2.52 \text{ m}^2$

Opis pozicije	<b>METALNA DVOKRILNA VRATA</b>			
Dimenzije otvora	Zidarska mera	Proizvodna mera	Debljina zida	
	116/220	115/219.5	20 cm	
Materijal	ALUMINIJUMSKI KUTIJASTI PROFILI			
Otvaranje	OKO VERTIKALNE OSE			
Vrsta stakla	-			
Okov	ZA OTVARANJE I ZAKLJUČAVANJE KVALITETA "HOPPE" ILI ODGOVARAJUĆEG			
Obrada	U BOJI ALUMINIJUMA ILI GRAFITA OPŠIVNA LAJSNA U BOJI KRILA AKO POSTOJI PRELAZNA LAJSNA PRI RAZLIČITIM PODOVIMA JE OD INOXA, ANKEROVANA ZA PODOLOGU			
Napomene: Sve mere proveriti na licu mesta. Odabir materijala i obrada uz saglasnost odgovornog projektanta.	Broj komada	Prizemlje	Prvi sprat	Galerija nivo 1
		2	0	0
		Ukupno		2
 <b>EuroGardiGroup</b> DOO ZA PROJEKTOVANJE, INŽENJERING I TRGOVINU	OBJEKAT:	POS:	<b>E-2015/266</b>	
	DOM KULTURE I SPORTA U OBRENOVCU kat.par. 509 K.O. RVATI	<b>74</b>	List	<b>06</b>

**STOLARIJA**  
**UNUTRAŠNJE POZICIJE**  
**FAZA II**

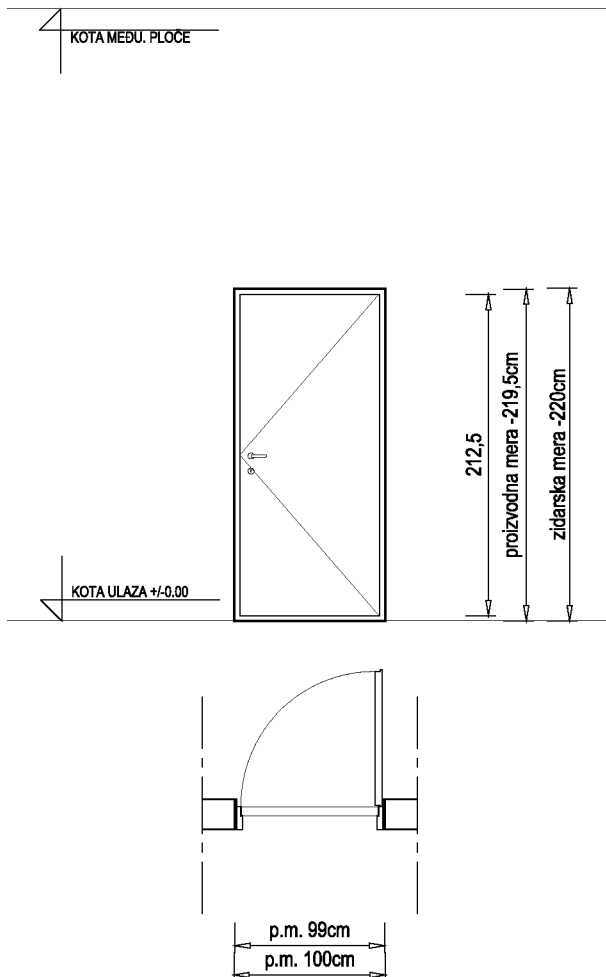

POGLED IZ PROSTORIJE  
 $P = 0.99 \times 2.195 = 2.17 \text{ m}^2$

Opis pozicije	<b>PUNA JEDNOKRILNA UNUTRAŠNJA VRATA</b>			
Dimenzije otvora	Zidarska mera	Proizvodna mera	Debljina zida	
	100/220	99/219.5	20 cm	
Materijal	OBLOGA MEDIJAPAN,U DRVENOM RAMU			
Otvaranje	OTVARANJE OKO VERTIKALNE OSE			
Vrsta stakla	-			
Okov	ZA OTVARANJE I ZAKLJUČAVANJE KVALITETA "HOPPE" ILI ODGOVARAJUĆEG			
Obrada	RAVNE OBRADJE, GRAFIT BOJA, OPŠIVNA LAJSNA U BOJI KRILA, PRELAZNA LAJSNA NA PODU OD INOXA			
Napomene: Sve mere proveriti na licu mesta. Odabir materijala i obrada uz saglasnost odgovornog projektanta.	Broj komada	Prizemlje	Prvi sprat	Galerija nivo 1
		5	0	0
		Ukupno		5
 <b>EuroGardiGroup</b> DOO ZA PROJEKTOVANJE, INŽENJERING I TRGOVINU	OBJEKAT:  DOM KULTURE I SPORTA U OBRENOVCU kat.par. 509 K.O. RVATI	POS:  <b>IV</b>	<b>E-2015/266</b>	
			List	<b>01</b>

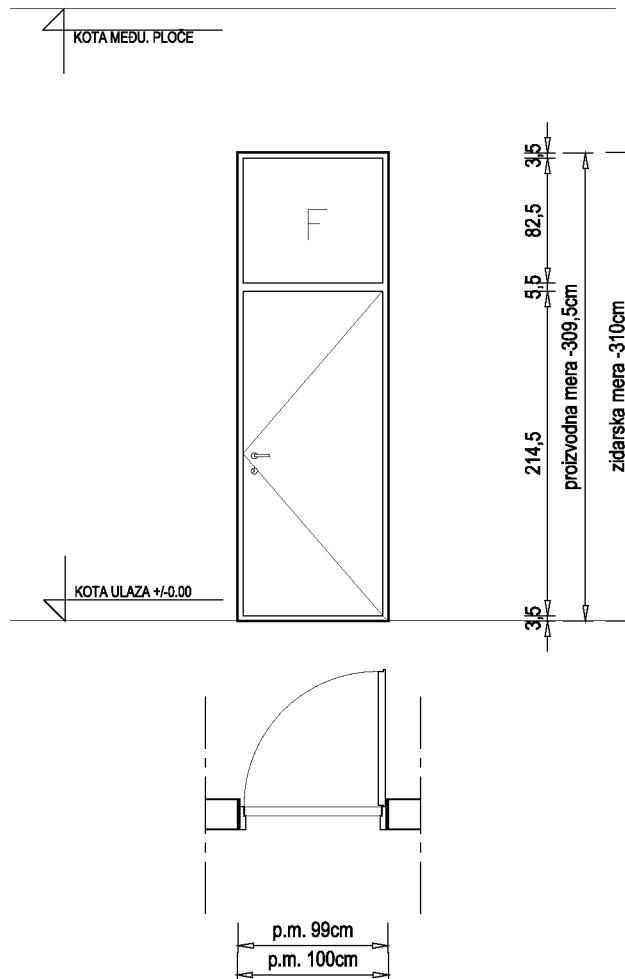

POGLED IZ PROSTORIJE  
 $P = 0.99 \times 3.095 = 3.06 \text{ m}^2$

Opis pozicije	<b>PUNA JEDNOKRILNA VRATA SA NADSVETLOM</b>		
Dimenzije otvora	Zidarska mera	Proizvodna mera	Debljina zida
	100/310	99/309.5	20 cm
Materijal	OBLOGA MEDIJAPAN,U DRVENOM RAMU		
Otvaranje	OTVARANJE OKO VERTIKALNE OSE		
Vrsta stakla	NADSVETLO: JEDNOSTRUKO STAKLO 6mm		
Okov	ZA OTVARANJE I ZAKLJUČAVANJE KVALITETA "HOPPE" ILI ODGOVARAJUĆEG		
Obrada	RAVNE OBRADE, GRAFIT BOJA, OPŠIVNA LAJSNA U BOJI KRILA, PRELAZNA LAJSNA NA PODU OD INOXA		
Napomene: Sve mere proveriti na licu mesta. Odabir materijala i obrada uz saglasnost odgovornog projektanta.	Broj komada	Prizemlje	Galerija nivo 1
		1	0
		Prvi sprat	Galerija nivo 2
		0	0
		Ukupno	
		1	
 <b>EuroGardiGroup</b> DOO ZA PROJEKTOVANJE, INŽENJERING I TRGOVINU	OBJEKAT:  DOM KULTURE I SPORTA U OBRENOVCU kat.par. 509 K.O. RVATI	POS:  <b>V</b>	<b>E-2015/266</b>
			List

KOTA MEĐU. PLOČE

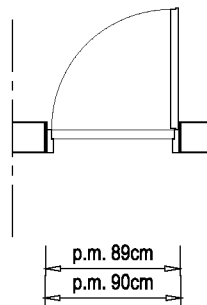
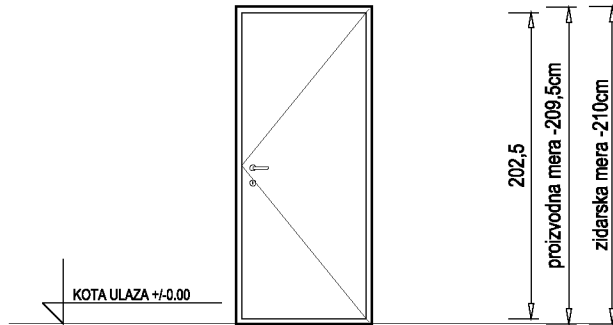

POGLED IZ PROSTORIJE  
 $P = 0.89 \times 2.095 = 1.86 \text{ m}^2$

Opis pozicije	<b>PUNA JEDNOKRILNA VRATA</b>			
Dimenzije otvora	Zidarska mera	Proizvodna mera	Debljina zida	
	90/210	89/209.5	20 cm	
Materijal	<b>OBLOGA MEĐIJAPAN,U DRVENOM RAMU</b>			
Otvaranje	OTVARANJE OKO VERTIKALNE OSE			
Vrsta stakla	-			
Okov	ZA OTVARANJE I ZAKLJUČAVANJE KVALITETA "HOPPE" ILI ODGOVARAJUĆEG			
Obrada	RAVNE OBRADE, GRAFIT BOJA, OPŠIVNA LAJSNA U BOJI KRILA, PRELAZNA LAJSNA NA PODU OD INOXA			
Napomene: Sve mere proveriti na licu mesta. Odabir materijala i obrada uz saglasnost odgovornog projektanta.	Broj komada	Prizemlje	Prvi sprat	Galerija nivo 1
		1	0	0
		Ukupno		1
 <b>EuroGardiGroup</b> <small>DOO ZA PROJEKTOVANJE, INŽENJERING I TRGOVINU</small>	OBJEKAT:  DOM KULTURE I SPORTA U OBRENOVCU kat.par. 509 K.O. RVATI	POS:  <b>VI</b>	<b>E-2015/266</b>	
			List <b>03</b>	

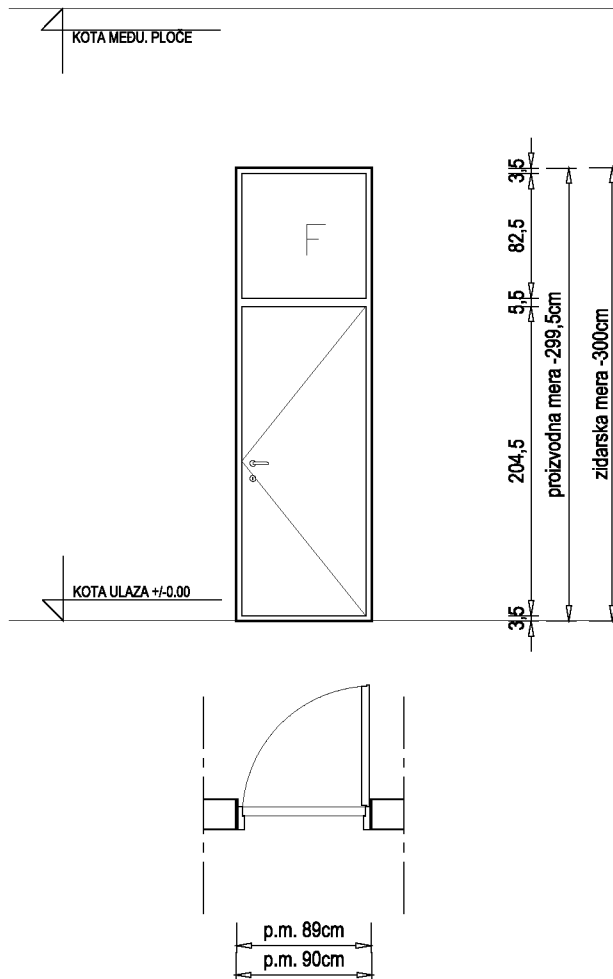

POGLED IZ PROSTORIJE  
 $P = 0.89 \times 2.995 = 2.66 \text{ m}^2$

Opis pozicije	<b>PUNA JEDNOKRILNA VRATA SA NADSVETLOM</b>			
Dimenzije otvora	Zidarska mera	Proizvodna mera	Debljina zida	
	90/300	89/299.5	20 cm	
Materijal	OBLOGA MEDIJAPAN,U DRVENOM RAMU			
Otvaranje	OTVARANJE OKO VERTIKALNE OSE			
Vrsta stakla	NADSVETLO: JEDNOSTRUKO STAKLO 6mm			
Okov	ZA OTVARANJE I ZAKLJUČAVANJE KVALITETA "HOPPE" ILI ODGOVARAJUĆEG			
Obrada	RAVNE OBRADE, GRAFIT BOJA, OPŠIVNA LAJSNA U BOJI KRILA, PRELAZNA LAJSNA NA PODU OD INOXA			
Napomene: Sve mere proveriti na licu mesta. Odabir materijala i obrada uz saglasnost odgovornog projektanta.	Broj komada	Prizemlje	Prvi sprat	Galerija nivo 1
		2	0	0
		Ukupno		2
 <b>EuroGardiGroup</b> DOO ZA PROJEKTOVANJE, INŽENJERING I TRGOVINU	OBJEKAT:  DOM KULTURE I SPORTA U OBRENOVCU kat.par. 509 K.O. RVATI	POS:  <b>VII</b>	<b>E-2015/266</b>	
			List	<b>04</b>

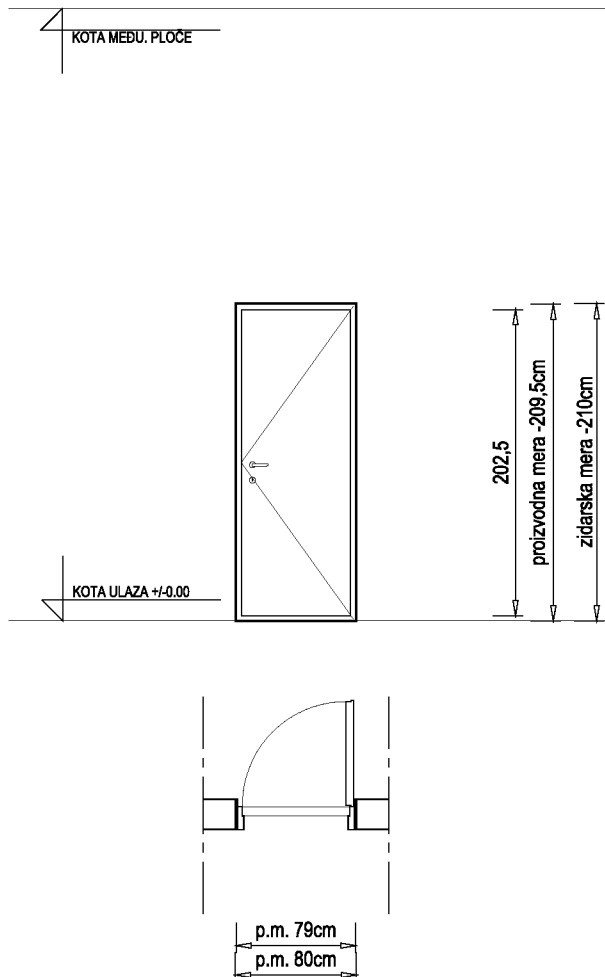

POGLED IZ PROSTORIJE  
 $P = 0.79 \times 2.095 = 1.65 \text{ m}^2$

Opis pozicije	<b>PUNA JEDNOKRILNA VRATA</b>			
Dimenzije otvora	Zidarska mera	Proizvodna mera	Debljina zida	
	80/210	79/209.5	20 cm	
Materijal	OBLOGA MEDIJAPAN,U DRVENOM RAMU			
Otvaranje	OTVARANJE OKO VERTIKALNE OSE			
Vrsta stakla	-			
Okov	ZA OTVARANJE I ZAKLJUČAVANJE KVALITETA "HOPPE" ILI ODGOVARAJUĆEG			
Obrada	RAVNE OBRADE, GRAFIT BOJA, OPŠIVNA LAJSNA U BOJI KRILA, PRELAZNA LAJSNA NA PODU OD INOXA			
Napomene: Sve mere proveriti na licu mesta. Odabir materijala i obrada uz saglasnost odgovornog projektanta.	Broj komada	Prizemlje	Prvi sprat	Galerija nivo 1
		1	3	0
		Ukupno		4
 <b>EuroGardiGroup</b> DOO ZA PROJEKTOVANJE, INŽENJERING I TRGOVINU	OBJEKAT:  DOM KULTURE I SPORTA U OBRENOVCU kat.par. 509 K.O. RVATI	POS:  <b>VIII</b>	<b>E-2015/266</b>	
			List	<b>05</b>

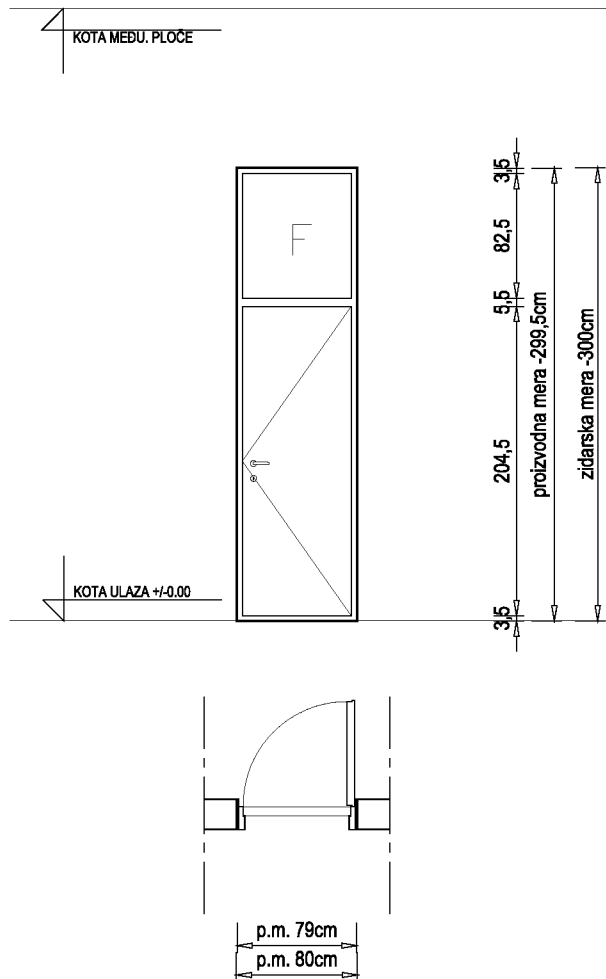

POGLED IZ PROSTORIJE  
 $P = 0.79 \times 2.995 = 2.37 \text{ m}^2$

Opis pozicije	<b>PUNA JEDNOKRILNA VRATA</b>		
Dimenzije otvora	Zidarska mera	Proizvodna mera	Debljina zida
	80/300	79/299.5	20 cm
Materijal	OBLOGA MEDIJAPAN,U DRVENOM RAMU		
Otvaranje	OTVARANJE OKO VERTIKALNE OSE		
Vrsta stakla	NADSVETLO: JEDNOSTRUKO STAKLO 6mm		
Okov	ZA OTVARANJE I ZAKLJUČAVANJE KVALITETA "HOPPE" ILI ODGOVARAJUĆEG		
Obrada	RAVNE OBRADE, GRAFIT BOJA, OPŠIVNA LAJSNA U BOJI KRILA, PRELAZNA LAJSNA NA PODU OD INOXA		
Napomene: Sve mere proveriti na licu mesta. Odabir materijala i obrada uz saglasnost odgovornog projektanta.	Broj komada	Prizemlje	Galerija nivo 1
		3	0
		Prvi sprat	Galerija nivo 2
		0	0
		Ukupno 3	
 <b>EuroGardiGroup</b> DOO ZA PROJEKTOVANJE, INŽENJERING I TRGOVINU	OBJEKAT:  DOM KULTURE I SPORTA U OBRENOVCU kat.par. 509 K.O. RVATI	POS:	<b>E-2015/266</b>
		<b>IX</b>	List <b>06</b>

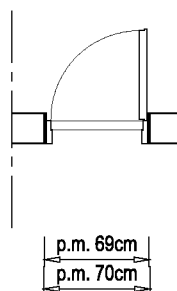
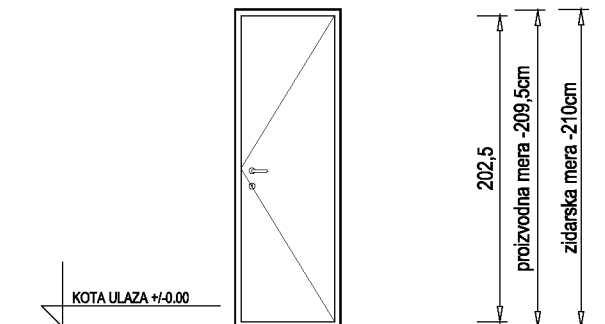

POGLED IZ PROSTORIJE  
 $P = 0.69 \times 2.095 = 1.44 \text{ m}^2$

Opis pozicije	<b>PUNA JEDNOKRILNA VRATA</b>			
Dimenzije otvora	Zidarska mera	Proizvodna mera	Debljina zida	
	70/210	69/209.5	20 cm	
Materijal	OBLOGA MEDIJAPAN,U DRVENOM RAMU			
Otvaranje	OTVARANJE OKO VERTIKALNE OSE			
Vrsta stakla	-			
Okov	ZA OTVARANJE I ZAKLJUČAVANJE KVALITETA "HOPPE" ILI ODGOVARAJUĆEG			
Obrada	RAVNE OBRADJE, GRAFIT BOJA, OPŠIVNA LAJSNA U BOJI KRILA, PRELAZNA LAJSNA NA PODU OD INOXA			
Napomene: Sve mere proveriti na licu mesta. Odabir materijala i obrada uz saglasnost odgovornog projektanta.	Broj komada	Prizemlje	Prvi sprat	Galerija nivo 1
		13	13	0
		Ukupno		26
 <b>EuroGardiGroup</b> <small>DOO ZA PROJEKTOVANJE, INŽENJERING I TRGOVINU</small>	OBJEKAT:	POS:	<b>E-2015/266</b>	
	DOM KULTURE I SPORTA U OBRENOVCU kat.par. 509 K.O. RVATI		<b>X</b>	List

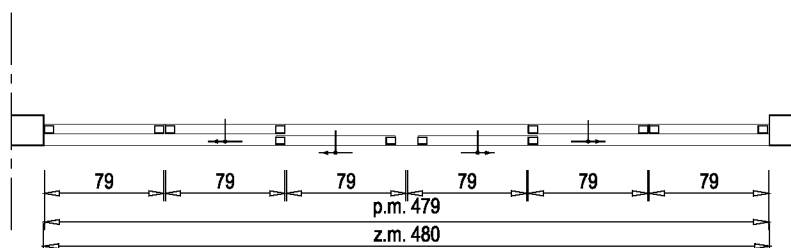
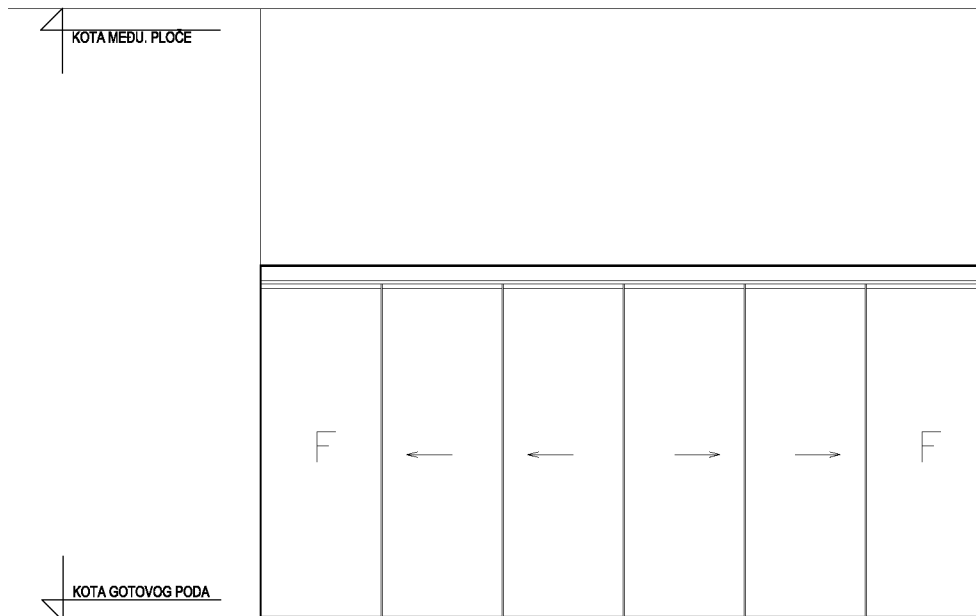

POGLED IZ PROSTORIJE  
 $P = 4.79 \times 2.345 = 11.23 \text{ m}^2$

Opis pozicije	<b>PUNA HARMO VRATA</b>		
Dimenzije otvora	Zidarska mera	Proizvodna mera	Debljina zida
	480/235	479/234.5	20 cm
Materijal	OBLOGA MEDIJAPAN,U DRVENOM RAMU		
Otvaranje	OTVARANJE KLIZNO		
Vrsta stakla	-		
Okov	ZA OTVARANJE I ZAKLJUČAVANJE KVALITETA "HOPPE" ILI BOLJEG		
Obrada	RAVNE OBRADE, GRAFIT BOJA, OPŠIVNA LAJSNA U BOJI KRILA, PRELAZNA LAJSNA NA PODU OD INOXA		
Napomene: Sve mere proveriti na licu mesta. Odabir materijala i obrada uz saglasnost odgovornog projektanta.	Broj komada	Prizemlje	Galerija nivo 1
		2	0
		Prvi sprat	Galerija nivo 2
		0	0
		Ukupno	
		2	
 <b>EuroGardiGroup</b> <small>DOO ZA PROJEKTOVANJE, INŽENJERING I TRGOVINU</small>	OBJEKAT:  DOM KULTURE I SPORTA U OBRENOVCU kat.par. 509 K.O. RVATI	POS:	<b>E-2015/266</b>
		<b>XI</b>	List <span style="float: right;"><b>08</b></span>

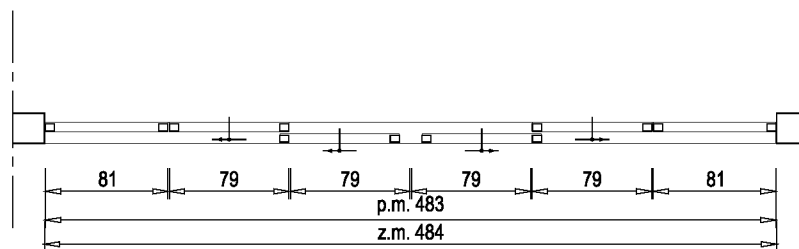
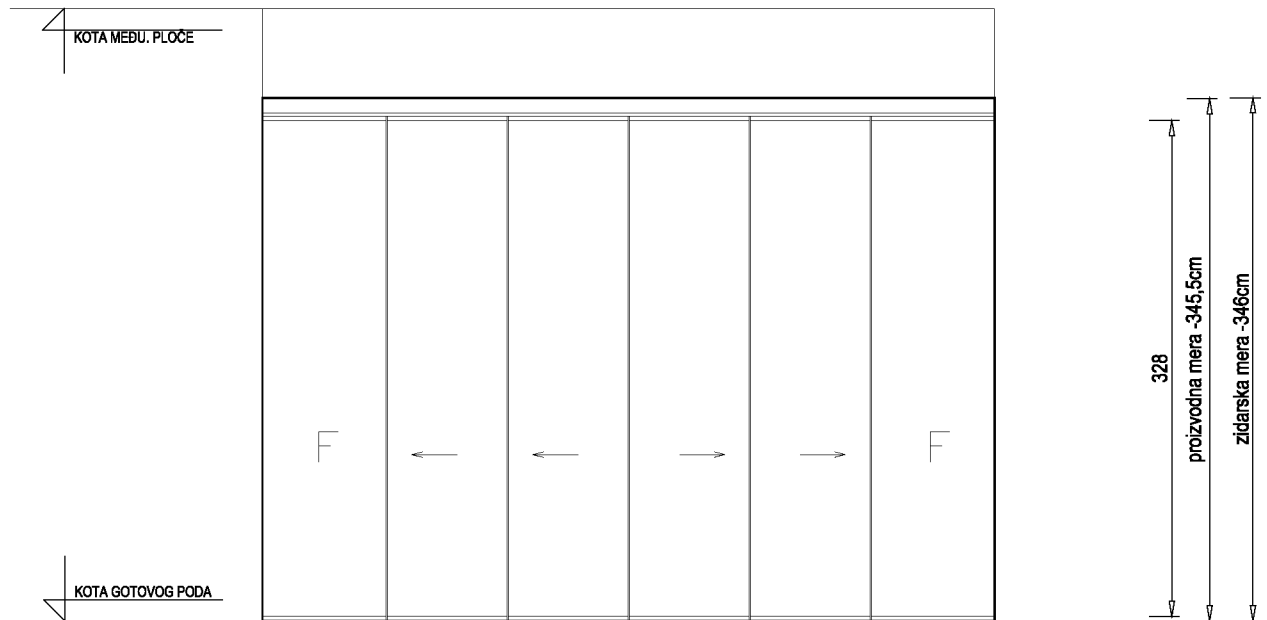

POGLED IZ PROSTORIJE  
 $P = 4.83 \times 3.455 = 16.69 \text{ m}^2$

Opis pozicije	<b>PUNA HARMO VRATA</b>			
Dimenzije otvora	Zidarska mera	Proizvodna mera	Debljina zida	
	484/346	483/345.5	20 cm	
Materijal	OBLOGA MEDIJAPAN,U DRVENOM RAMU			
Otvaranje	OTVARANJE KLIZNO			
Vrsta stakla	-			
Okov	ZA OTVARANJE I ZAKLJUČAVANJE KVALITETA "HOPPE" ILI ODGOVARAJUĆEG			
Obrada	RAVNE OBRADE, GRAFIT BOJA, OPŠIVNA LAJSNA U BOJI KRILA, PRELAZNA LAJSNA NA PODU OD INOXA			
Napomene: Sve mere proveriti na licu mesta. Odabir materijala i obrada uz saglasnost odgovornog projektanta.	Broj komada	Prizemlje	Prvi sprat	Galerija nivo 1
		0	2	0
		Ukupno		2
 <b>EuroGardiGroup</b> DOO ZA PROJEKTOVANJE, INŽENJERING I TRGOVINU	OBJEKAT:  DOM KULTURE I SPORTA U OBRENOVCU kat.par. 509 K.O. RVATI	POS:  <b>XII</b>	<b>E-2015/266</b>	
			List	<b>09</b>

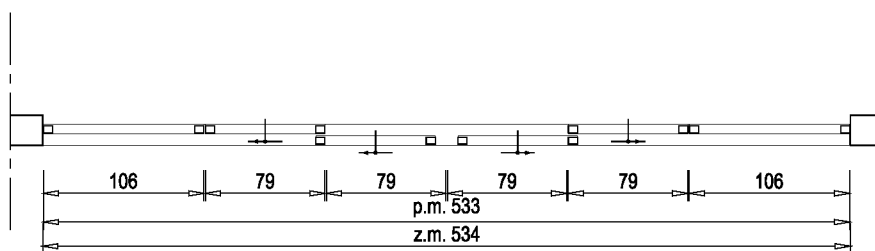
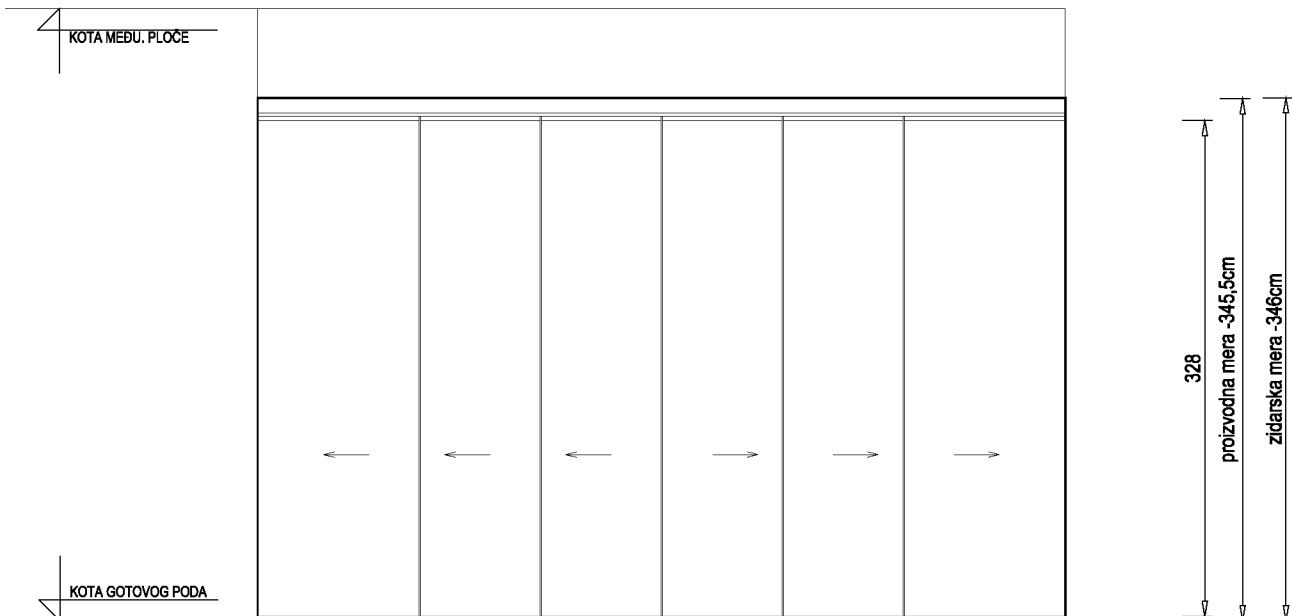

POGLED IZ PROSTORIJE  
 $P = 5.33 \times 3.455 = 18.41 \text{ m}^2$

Opis pozicije	<b>PUNA HARMO VRATA</b>		
Dimenzije otvora	Zidarska mera	Proizvodna mera	Debljina zida
	534/346	533/345.5	20 cm
Materijal	OBLOGA MEĐIJAPAN,U DRVENOM RAMU		
Otvaranje	OTVARANJE KLIZNO		
Vrsta stakla	-		
Okov	ZA OTVARANJE I ZAKLJUČAVANJE KVALITETA "HOPPE" ILI ODGOVARAJUĆEG		
Obrada	RAVNE OBRADE, GRAFIT BOJA, OPŠIVNA LAJSNA U BOJI KRILA, PRELAZNA LAJSNA NA PODU OD INOXA		
Napomene: Sve mere proveriti na licu mesta. Odabir materijala i obrada uz saglasnost odgovornog projektanta.	Broj komada	Prizemlje	Galerija nivo 1
		0	0
		Prvi sprat	Galerija nivo 2
		1	0
		Ukupno	
		1	
 <b>EuroGardiGroup</b> DOO ZA PROJEKTOVANJE, INŽENJERING I TRGOVINU	OBJEKAT:  DOM KULTURE I SPORTA U OBRENOVCU kat.par. 509 K.O. RVATI	POS:	
		<b>XIII</b>	
		<b>E-2015/266</b>	
		List	<b>10</b>

KOTA MEĐU. PLOČE

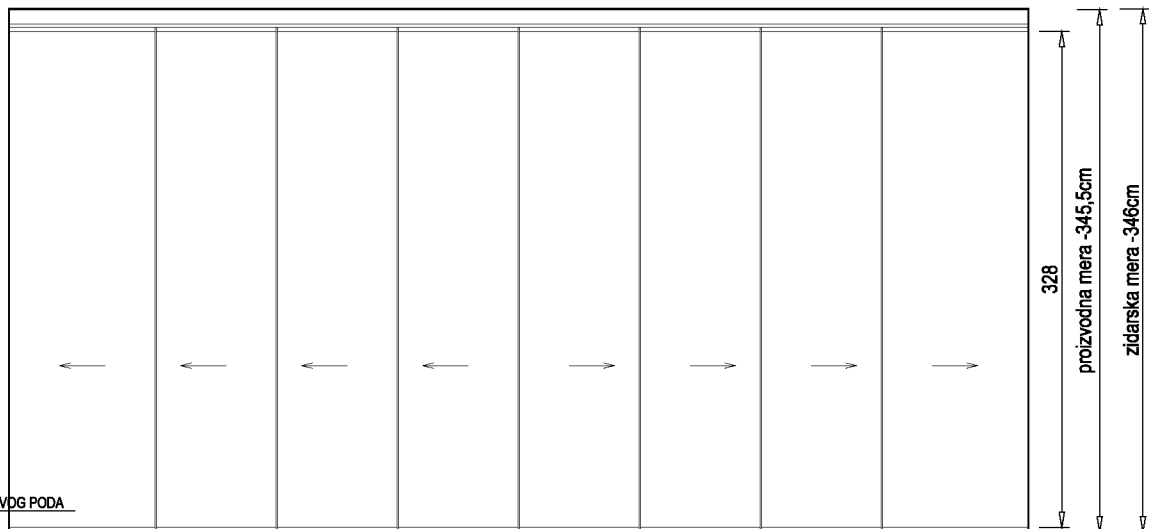

KOTA GOTOVOG PODA

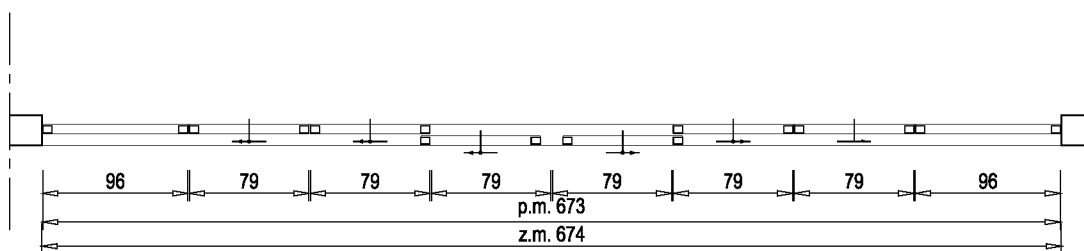

POGLED IZ PROSTORIJE  
 $P = 6.73 \times 3.455 = 23.25 \text{ m}^2$

Opis pozicije	<b>PUNA HARMO VRATA</b>			
Dimenzije otvora	Zidarska mera	Proizvodna mera	Debljina zida	
	674/346	673/345.5	20 cm	
Materijal	OBLOGA MEĐIJAPAN,U DRVENOM RAMU			
Otvaranje	OTVARANJE KLIZNO			
Vrsta stakla	-			
Okov	ZA OTVARANJE I ZAKLJUČAVANJE KVALITETA "HOPPE" ILI ODGOVARAJUĆEG			
Obrada	RAVNE OBRADE, GRAFIT BOJA, OPŠIVNA LAJSNA U BOJI KRILA, PRELAZNA LAJSNA NA PODU OD INOXA			
Napomene: Sve mere proveriti na licu mesta. Odabir materijala i obrada uz saglasnost odgovornog projektanta.	Broj komada	Prizemlje	Prvi sprat	Galerija nivo 1
		0	2	0
		Ukupno		2
 <b>EuroGardiGroup</b> <small>DOO ZA PROJEKTOVANJE, INŽENJERING I TRGOVINU</small>	OBJEKAT:  DOM KULTURE I SPORTA U OBRENOVCU kat.par. 509 K.O. RVATI	POS:  <b>XXIII</b>	<b>E-2015/266</b>	
			List	<b>11</b>

**PROTIVPOŽARNE POZICIJE  
FAZA II**

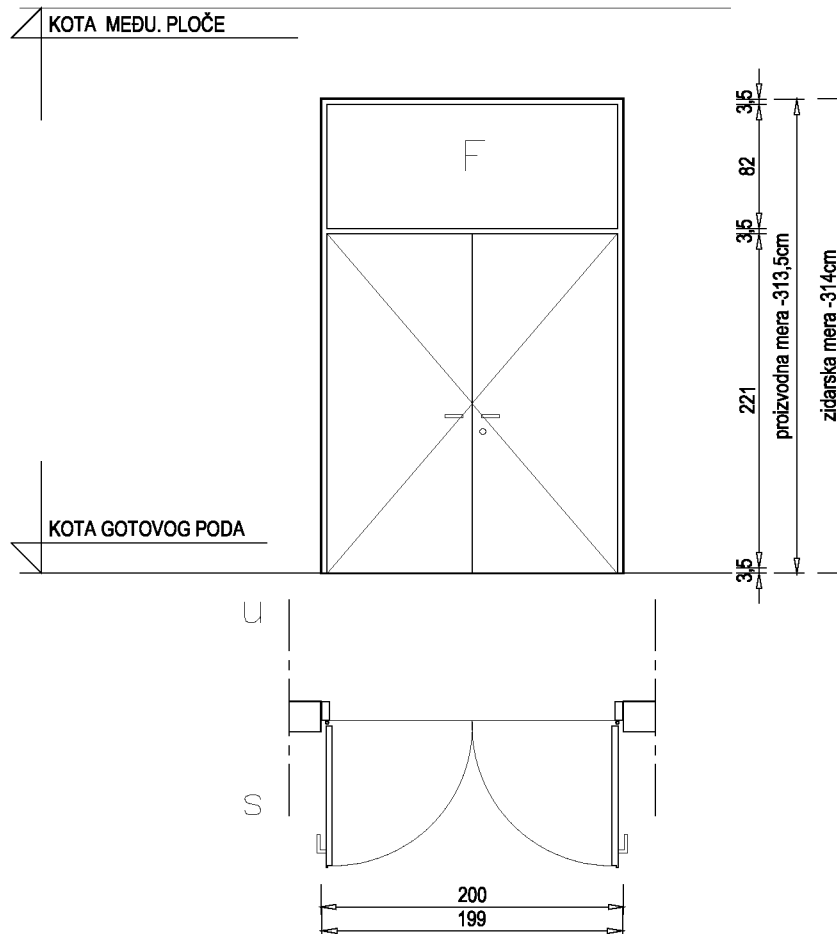

POGLED IZ PROSTORIJE  
 $P = 1.99 \times 3.135 = 6.24 \text{ m}^2$

Opis pozicije	<b>PUNA DVOKRILNA VRATA ZA ZAŠTITU OD POŽARA - PROTIVPOŽARNA VRATA stepena otpornosti F90 sa izveštajem o ispitivanju protivpožarnosti od IMS-a</b>			
Dimenzije otvora	Zidarska mera	Proizvodna mera	Debljina zida	
	200/314	199/313.5	20 cm	
Materijal	KUTIJASTI METALNI PROFILI U KRILU VRATA, PREGRADNI LIM $d=1,5\text{mm}$ , KUTIJASTI METALNI PROFIL ŠTOKA OBLOŽEN PROTIVPOŽARNIM PLOČAMA I ZAVRŠNIM PROFILOM, PROTIVPOŽARNA ISPUNA DEBLJINE 30mm VATROOTPORNE MDF PLOČE SA SPOLJNE I UNUTRAŠNJE STRANE KRILA OPŠIVNA LAJSNA U BOJI KRILA METALNI PRAG			
Otvaranje	STALNO ZATVORENA VRATA; OTVARANJE OKO VERTIKALNE OSE			
Vrsta stakla	-			
Okov	PANIK OKOV ZA OTVARANJE VRATA			
Obrada	U BOJI GRAFITA, PREMA PISANOJ SAGLASNOSTI INVESTITORA I ODGOVORNOG PROJEKTANTA			
Napomene: Sve mere proveriti na licu mesta. Odabir materijala i obrada uz saglasnost odgovornog projektanta.	Broj komada	Prizemlje	Prvi sprat	Galerija nivo 1
		5	0	0
		Ukupno		5
 <b>EuroGardiGroup</b> DOO ZA PROJEKTOVANJE, INŽENJERING I TRGOVINU	OBJEKAT:  DOM KULTURE I SPORTA U OBRENOVCU kat.par. 509 K.O. RVATI	POS:  <b>XV</b>	<b>E-2015/266</b>	
			List	<b>01</b>

KOTA MEĐU. PLOČE

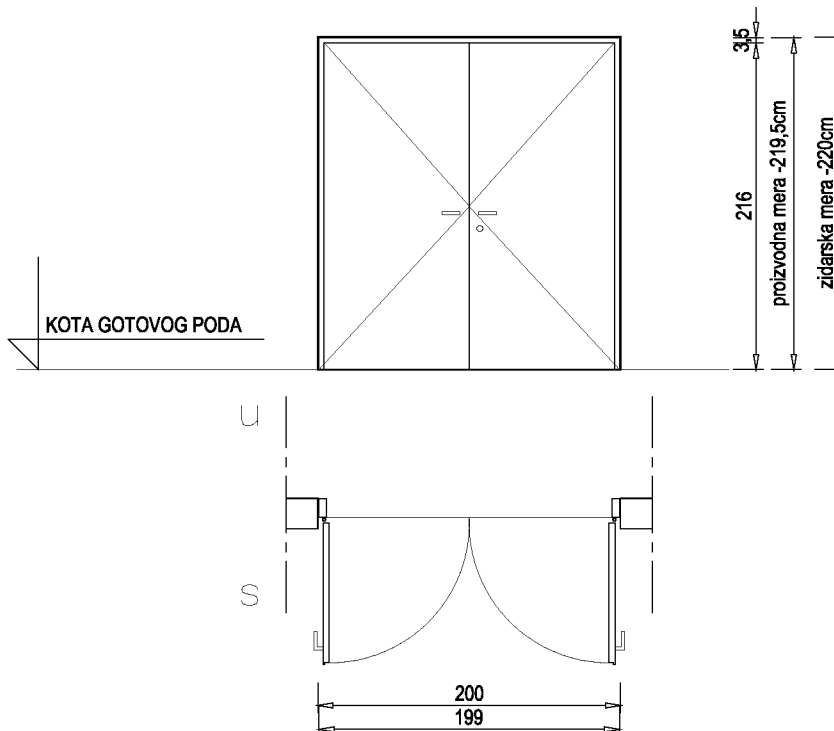

POGLED IZ PROSTORIJE  
 $P = 1.99 \times 2.195 = 4.37 \text{ m}^2$

Opis pozicije	<b>PUNA DVOKRILNA VRATA ZA ZAŠTITU OD POŽARA - PROTIVPOŽARNA VRATA stepena otpornosti F90 sa izveštajem o ispitivanju protivpožarnosti od IMS-a</b>			
Dimenzije otvora	Zidarska mera	Proizvodna mera	Debljina zida	
	200/220	199/219.5	20 cm	
Materijal	KUTIJASTI METALNI PROFILI U KRILU VRATA, PREGRADNI LIM $d=1,5\text{mm}$ , KUTIJASTI METALNI PROFIL ŠTOKA OBLOŽEN PROTIVPOŽARNIM PLOČAMA I ZAVRŠNIM PROFILOM, PROTIVPOŽARNA ISPUNA DEBLJINE 30mm VATROOTPORNE MDF PLOČE SA SPOLJNE I UNUTRAŠNJE STRANE KRILA OPŠIVNA LAJSNA U BOJI KRILA METALNI PRAG			
Otvaranje	STALNO ZATVORENA VRATA; OTVARANJE OKO VERTIKALNE OSE			
Vrsta stakla	-			
Okov	PANIK OKOV ZA OTVARANJE VRATA			
Obrada	U BOJI GRAFITA, PREMA PISANOJ SAGLASNOSTI INVESTITORA I ODGOVORNOG PROJEKTANTA			
Napomene: Sve mere proveriti na licu mesta. Odabir materijala i obrada uz saglasnost odgovornog projektanta.	Broj komada	Prizemlje	Prvi sprat	Galerija nivo 1
		0	3	0
		Ukupno		3
 <b>EuroGardiGroup</b> <small>DOO ZA PROJEKTOVANJE, INŽENJERING I TRGOVINU</small>	OBJEKAT:  DOM KULTURE I SPORTA U OBRENOVCU kat.par. 509 K.O. RVATI	POS:  <b>XVI</b>	<b>E-2015/266</b>	
			List	<b>02</b>

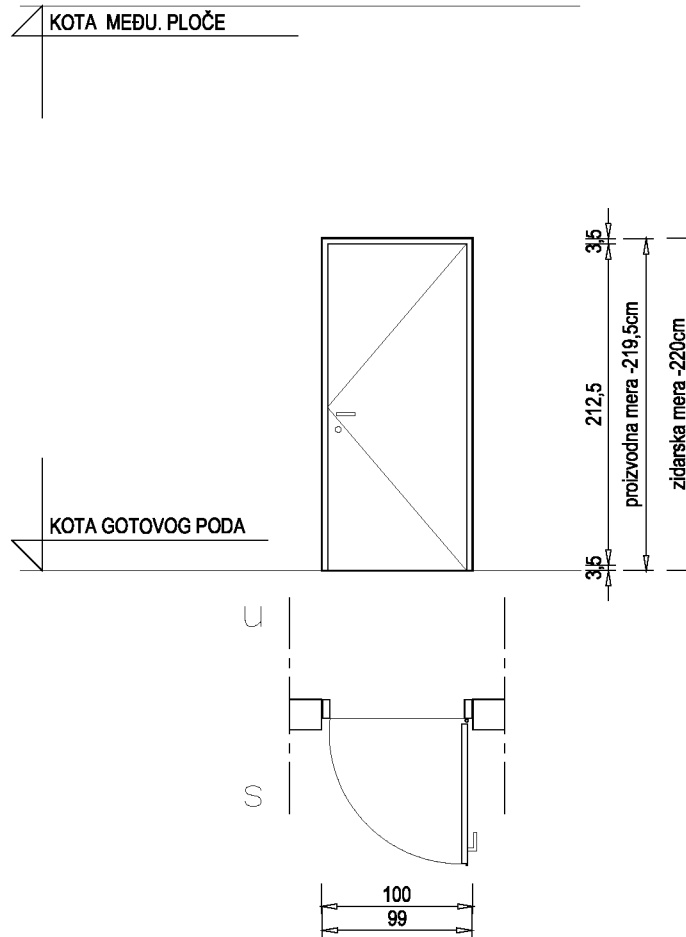

POGLED IZ PROSTORIJE  
 $P = 0.99 \times 2.195 = 2.17 \text{ m}^2$

Opis pozicije	<b>PUNA JEDNOKRILNA VRATA ZA ZAŠTITU OD POŽARA - PROTIVPOŽARNA VRATA stepena otpornosti F60 sa izveštajem o ispitivanju protivpožarnosti od IMS-a</b>			
Dimenzije otvora	Zidarska mera	Proizvodna mera	Debljina zida	
	100/220	99/219.5	20 cm	
Materijal	KUTIJASTI METALNI PROFILI U KRILU VRATA, PREGRADNI LIM $d=1,5\text{mm}$ , KUTIJASTI METALNI PROFIL ŠTOKA OBLOŽEN PROTIVPOŽARNIM PLOČAMA I ZAVRŠNIM PROFILOM, PROTIVPOŽARNA ISPUNA DEBLJINE 30mm VATROOPORNE MDF PLOČE SA SPOLJNE I UNUTRAŠNJE STRANE KRILA OPŠIVNA LAJSNA U BOJI KRILA METALNI PRAG			
Otvaranje	STALNO ZATVORENA VRATA; OTVARANJE OKO VERTIKALNE OSE			
Vrsta stakla	-			
Okov	PANIK OKOV ZA OTVARANJE VRATA			
Obrada	U BOJI GRAFITA, PREMA PISANOJ SAGLASNOSTI INVESTITORA I ODGOVORNOG PROJEKTANTA			
Napomene: Sve mere proveriti na licu mesta. Odabir materijala i obrada uz saglasnost odgovornog projektanta.	Broj komada	Prizemlje	Prvi sprat	Galerija nivo 1
		1	2	0
Ukupno			Galerija nivo 2	0
			3	
 <b>EuroGardiGroup</b> DOO ZA PROJEKTOVANJE, INŽENJERING I TRGOVINU	OBJEKAT:  DOM KULTURE I SPORTA U OBRENOVCU kat.par. 509 K.O. RVATI	POS:  <b>XVII</b>	<b>E-2015/266</b>	
			List	<b>03</b>

**BRAVARIJA  
UNUTRAŠNJE POZICIJE  
FAZA III**

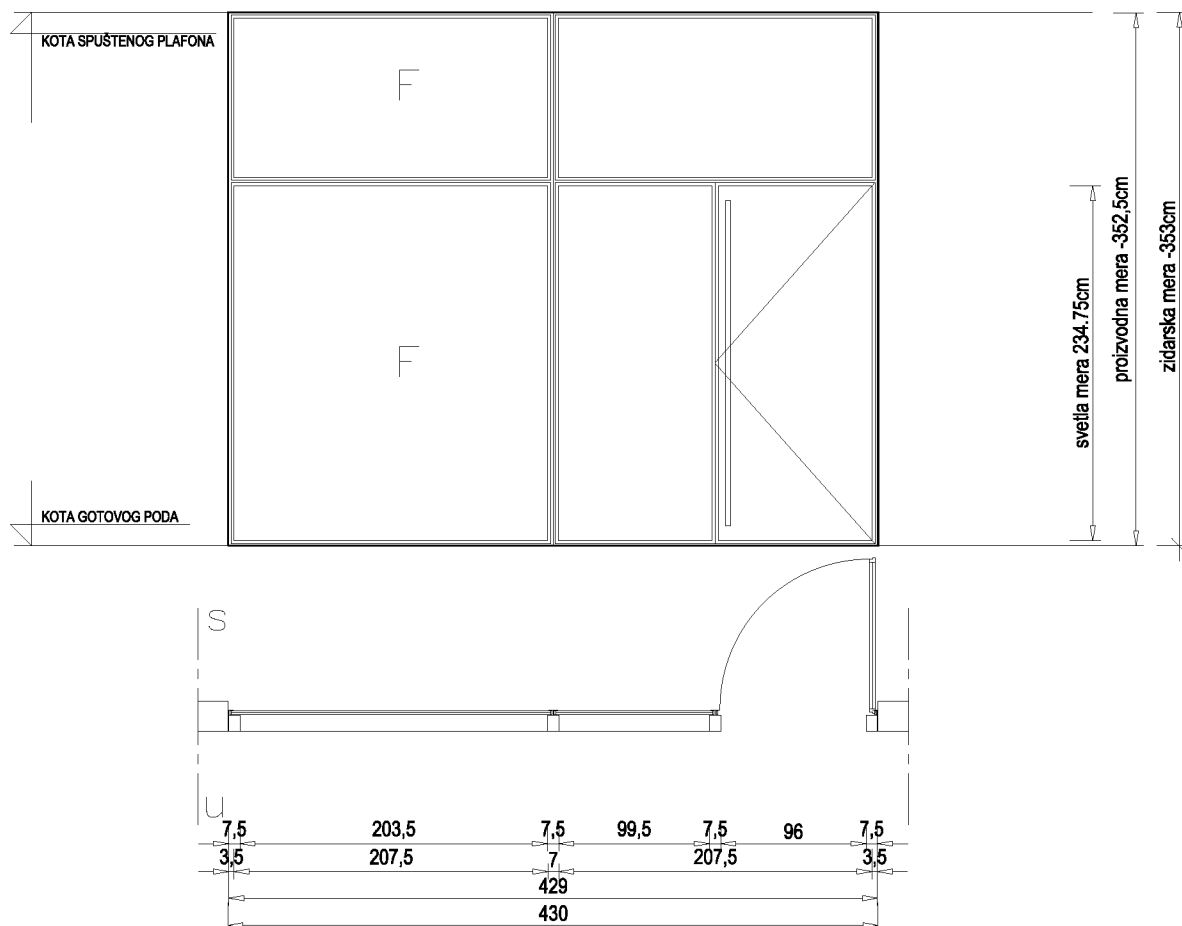

POGLED IZ PROSTORIJE  
 $P = 4.29 \times 3.525 = 15.12 \text{ m}^2$

Opis pozicije	<b>ZASTAKLJENA VRATA</b>			
Dimenzije otvora	Zidarska mera	Proizvodna mera	Debljina zida	
	430/353	429/352.5	20 cm	
Materijal	ALUMINIJUMSKI KUTIJASTI POBOLJŠANI PROFILI, VISOKOKVALITETNI			
Otvaranje	OTVARANJE OKO VERTIKALNE OSE			
Vrsta stakla	JEDNOSTRUKO SIGURNOSNO STAKLO			
Okov	ZA OTVARANJE I ZAKLJUČAVANJE KVALITETA "HOPPE" ILI ODGOVARAJUĆEG			
Zasjenjivanje	-			
Obrada	U BOJI GRAFITA, PREMA PISANOJ SAGLASNOSTI INVESTITORA I ODGOVORNOG PROJEKTANTA			
Napomene: Sve mere proveriti na licu mesta. Odabir materijala i obrada uz saglasnost odgovornog projektanta.	Broj komada	Prizemlje	Prvi sprat	Galerija nivo 1
		0	1	0
		Ukupno		1
 <b>EuroGardiGroup</b> <small>DOO ZA PROJEKTOVANJE, INŽENJERING I TRGOVINU</small>	OBJEKAT:	POS:	<b>E-2015/266</b>	
	DOM KULTURE I SPORTA U OBRENOVCU kat.par. 509 K.O. RVATI	<b>65</b>	List	<b>01</b>

**STOLARIJA**  
**UNUTRAŠNJE POZICIJE**  
**FAZA III**

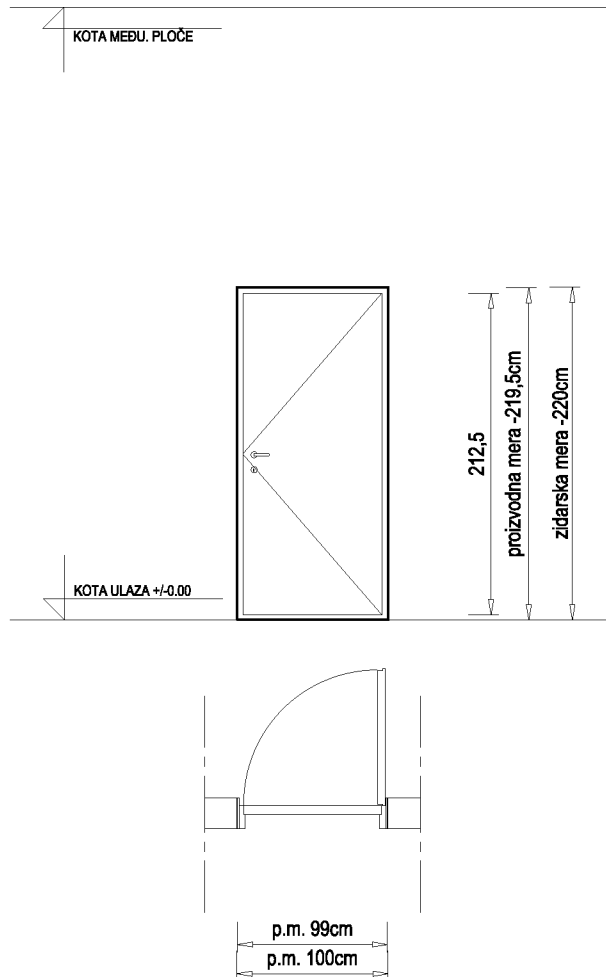

POGLED IZ PROSTORIJE  
 $P = 0.99 \times 2.195 = 2.17 \text{ m}^2$

Opis pozicije	<b>PUNA JEDNOKRILNA UNUTRAŠNJA VRATA</b>			
Dimenzije otvora	Zidarska mera	Proizvodna mera	Debljina zida	
	100/220	99/219.5	20 cm	
Materijal	OBLOGA MEDIJAPAN,U DRVENOM RAMU			
Otvaranje	OTVARANJE OKO VERTIKALNE OSE			
Vrsta stakla	-			
Okov	ZA OTVARANJE I ZAKLJUČAVANJE KVALITETA "HOPPE" ILI ODGOVARAJUĆEG			
Obrada	RAVNE OBRADE, GRAFIT BOJA, OPŠIVNA LAJSNA U BOJI KRILA, PRELAZNA LAJSNA NA PODU OD INOXA			
Napomene: Sve mere proveriti na licu mesta. Odabir materijala i obrada uz saglasnost odgovornog projektanta.	Broj komada	Prizemlje	Prvi sprat	Galerija nivo 1
		6	3	0
		Ukupno		9
 <b>EuroGardiGroup</b> DOO ZA PROJEKTOVANJE, INŽENJERING I TRGOVINU	OBJEKAT:  DOM KULTURE I SPORTA U OBRENOVCU kat.par. 509 K.O. RVATI	POS:  <b>IV</b>	<b>E-2015/266</b>	
			List	<b>01</b>

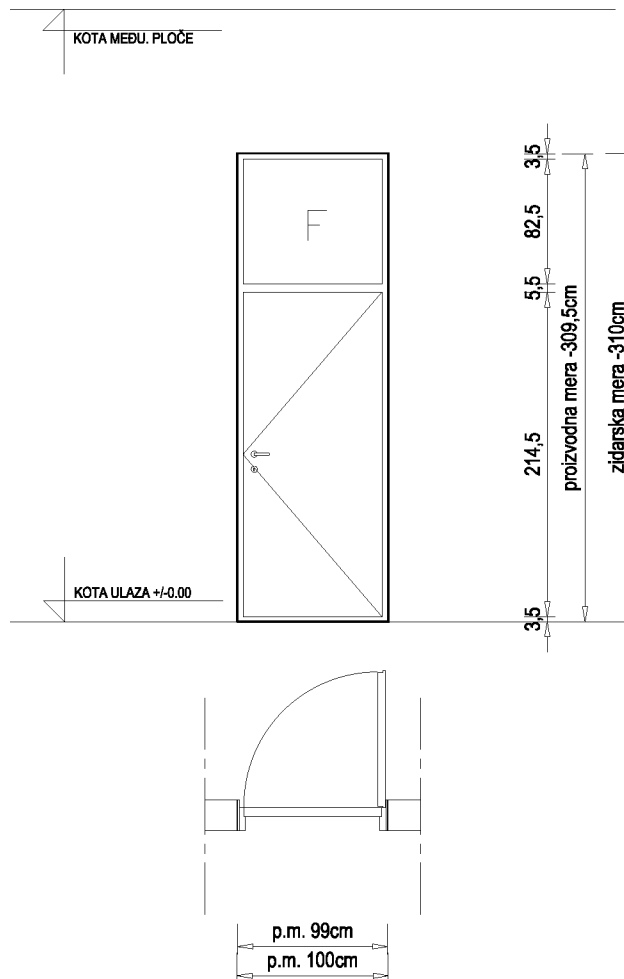

POGLED IZ PROSTORIJE  
 $P = 0.99 \times 3.095 = 3.06 \text{ m}^2$

Opis pozicije	<b>PUNA JEDNOKRILNA VRATA SA NADSVETLOM</b>			
Dimenzije otvora	Zidarska mera	Proizvodna mera	Debljina zida	
	100/310	99/309.5	20 cm	
Materijal	OBLOGA MEDIJAPAN,U DRVENOM RAMU			
Otvaranje	OTVARANJE OKO VERTIKALNE OSE			
Vrsta stakla	NADSVETLO: JEDNOSTRUKO STAKLO 6mm			
Okov	ZA OTVARANJE I ZAKLJUČAVANJE KVALITETA "HOPPE" ILI ODGOVARAJUĆEG			
Obrada	RAVNE OBRADE, GRAFIT BOJA, OPŠIVNA LAJSNA U BOJI KRILA, PRELAZNA LAJSNA NA PODU OD INOXA			
Napomene: Sve mere proveriti na licu mesta. Odabir materijala i obrada uz saglasnost odgovornog projektanta.	Broj komada	Prizemlje	Prvi sprat	Galerija nivo 1
		8	12	0
		Ukupno		16
 <b>EuroGardiGroup</b> <small>DOO ZA PROJEKTOVANJE, INŽENJERING I TRGOVINU</small>	OBJEKAT:	POS:	<b>E-2015/266</b>	
	DOM KULTURE I SPORTA U OBRENOVCU kat.par. 509 K.O. RVATI		<b>V</b>	List

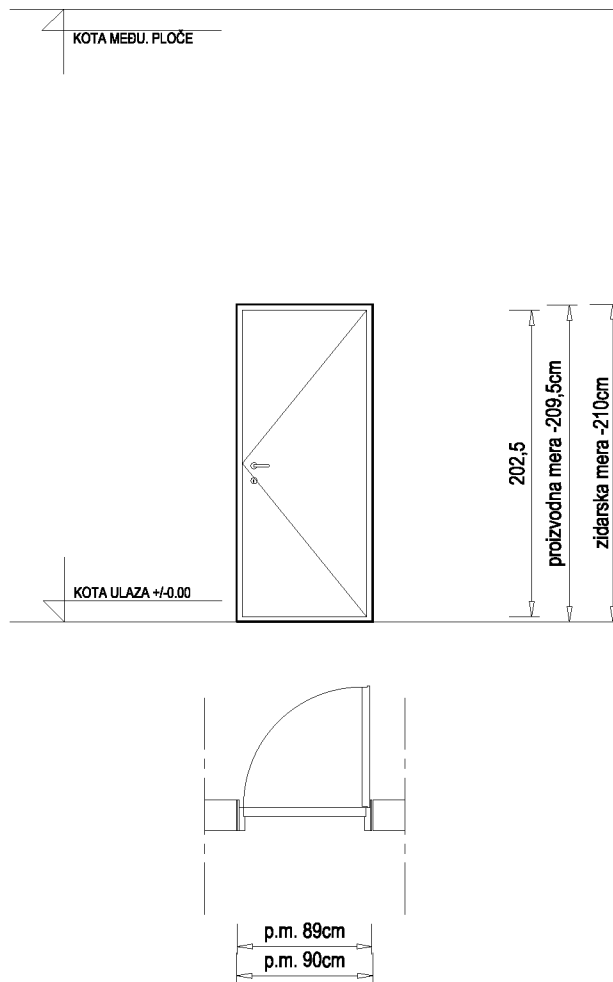

POGLED IZ PROSTORIJE  
 $P = 0.89 \times 2.095 = 1.86 \text{ m}^2$

Opis pozicije	<b>PUNA JEDNOKRILNA VRATA</b>			
Dimenzije otvora	Zidarska mera	Proizvodna mera	Debljina zida	
	90/210	89/209.5	20 cm	
Materijal	<b>OBLOGA MEDJAPAN,U DRVENOM RAMU</b>			
Otvaranje	OTVARANJE OKO VERTIKALNE OSE			
Vrsta stakla	-			
Okov	ZA OTVARANJE I ZAKLJUČAVANJE KVALITETA "HOPPE" ILI ODGOVARAJUĆEG			
Obrada	RAVNE OBRADJE, GRAFIT BOJA, OPŠIVNA LAJSNA U BOJI KRILA, PRELAZNA LAJSNA NA PODU OD INOXA			
Napomene: Sve mere proveriti na licu mesta. Odabir materijala i obrada uz saglasnost odgovornog projektanta.	Broj komada	Prizemlje	Prvi sprat	Galerija nivo 1
		1	0	0
		Ukupno		1
 <b>EuroGardiGroup</b> DOO ZA PROJEKTOVANJE, INŽENJERING I TRGOVINU	OBJEKAT:	POS:	<b>E-2015/266</b>	
	DOM KULTURE I SPORTA U OBRENOVCU kat.par. 509 K.O. RVATI		<b>VI</b>	List

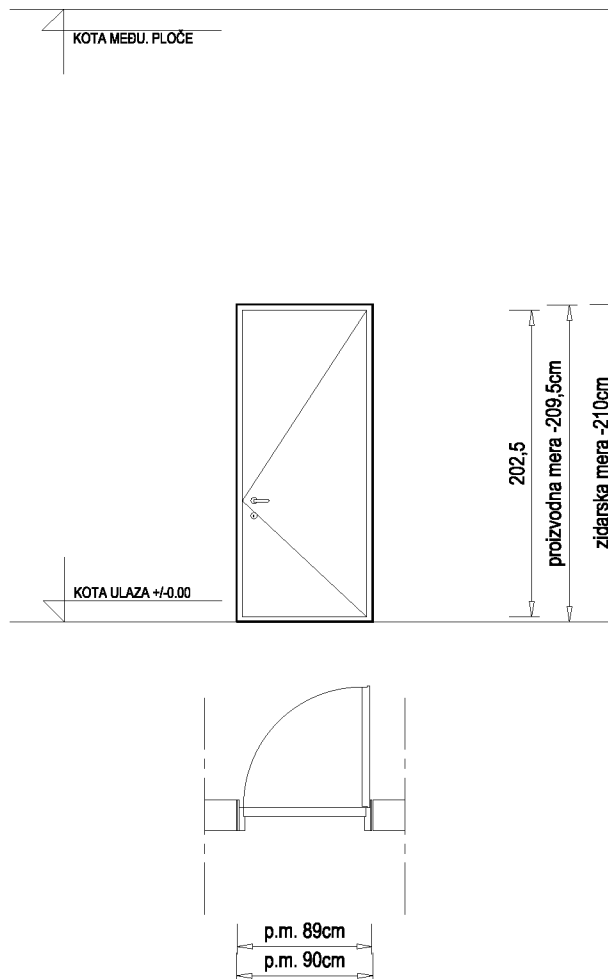

POGLED IZ PROSTORIJE  
 $P = 0.89 \times 2.095 = 1.86 \text{ m}^2$

Opis pozicije	<b>PUNA JEDNOKRILNA VRATA PREMA PRAVILNIKU ZA OSOBE SA POSEBNIM POTREBAMA</b>			
Dimenzije otvora	Zidarska mera	Proizvodna mera	Debljina zida	
	90/210	89/209.5	20 cm	
Materijal	<b>OBLOGA MEDJAPAN,U DRVENOM RAMU</b>			
Otvaranje	OTVARANJE OKO VERTIKALNE OSE			
Vrsta stakla	-			
Okov	ZA OTVARANJE I ZAKLJUČAVANJE KVALITETA "HOPPE" ILI ODGOVARAJUĆEG			
Obrada	RAVNE OBRADE, GRAFIT BOJA, OPŠIVNA LAJSNA U BOJI KRILA, PRELAZNA LAJSNA NA PODU OD INOXA			
Napomene: Sve mere proveriti na licu mesta. Odabir materijala i obrada uz saglasnost odgovornog projektanta.	Broj komada	Prizemlje	Prvi sprat	Galerija nivo 1
		1	0	0
		Ukupno		1
 <b>EuroGardiGroup</b> DOO ZA PROJEKTOVANJE,INŽENJERING I TRGOVINU	OBJEKAT:  DOM KULTURE I SPORTA U OBRENOVCU kat.par. 509 K.O. RVATI	POS:  <b>VI'</b>	<b>E-2015/266</b>	
			List	<b>04</b>

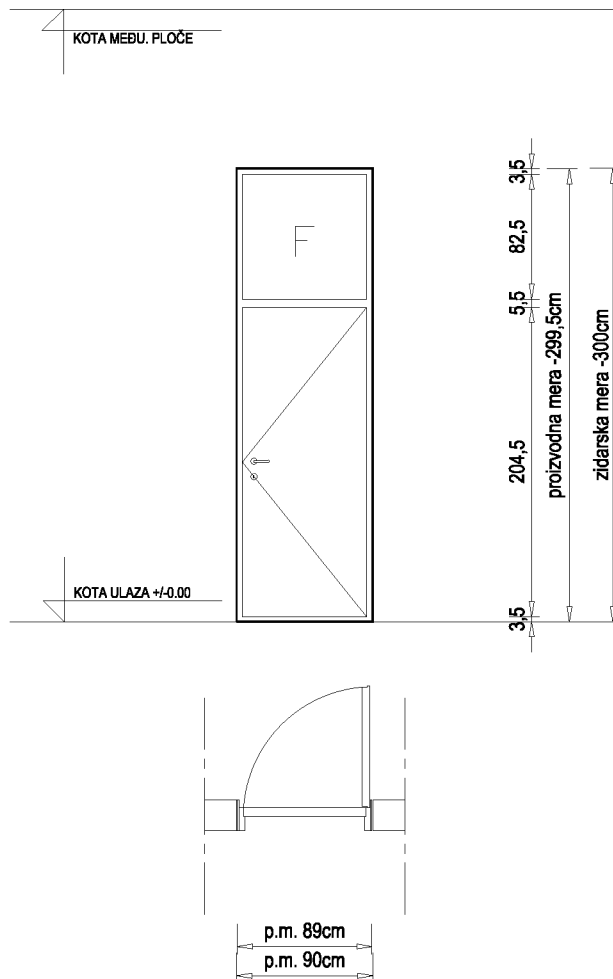

POGLED IZ PROSTORIJE  
 $P = 0.89 \times 2.995 = 2.66 \text{ m}^2$

Opis pozicije	<b>PUNA JEDNOKRILNA VRATA SA NADSVETLOM</b>			
Dimenzije otvora	Zidarska mera	Proizvodna mera	Debljina zida	
	90/300	89/299.5	20 cm	
Materijal	OBLOGA MEDIJAPAN,U DRVENOM RAMU			
Otvaranje	OTVARANJE OKO VERTIKALNE OSE			
Vrsta stakla	NADSVETLO: JEDNOSTRUKO STAKLO 6mm			
Okov	ZA OTVARANJE I ZAKLJUČAVANJE KVALITETA "HOPPE" ILI ODGOVARAJUĆEG			
Obrada	RAVNE OBRADJE, GRAFIT BOJA, OPŠIVNA LAJSNA U BOJI KRILA, PRELAZNA LAJSNA NA PODU OD INOXA			
Napomene: Sve mere proveriti na licu mesta. Odabir materijala i obrada uz saglasnost odgovornog projektanta.	Broj komada	Prizemlje	Prvi sprat	Galerija nivo 1
		0	4	0
		Ukupno		4
 <b>EuroGardiGroup</b> DOO ZA PROJEKTOVANJE, INŽENJERING I TRGOVINU	OBJEKAT:	POS:	<b>E-2015/266</b>	
	DOM KULTURE I SPORTA U OBRENOVCU kat.par. 509 K.O. RVATI		<b>VII</b>	List

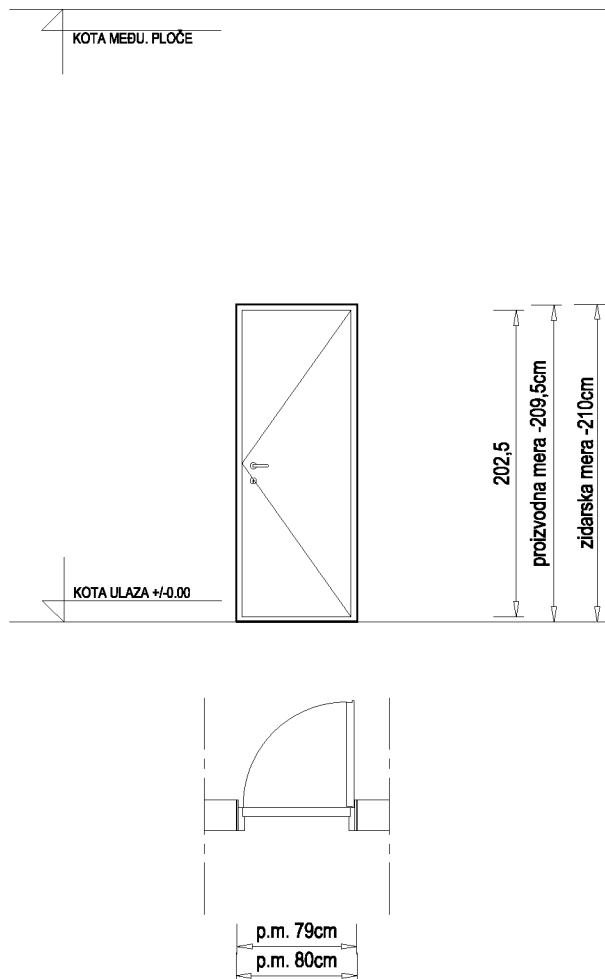

POGLED IZ PROSTORIJE  
 $P = 0.79 \times 2.095 = 1.65 \text{ m}^2$

Opis pozicije	<b>PUNA JEDNOKRILNA VRATA</b>			
Dimenzije otvora	Zidarska mera	Proizvodna mera	Debljina zida	
	80/210	79/209.5	20 cm	
Materijal	OBLOGA MEDIJAPAN,U DRVENOM RAMU			
Otvaranje	OTVARANJE OKO VERTIKALNE OSE			
Vrsta stakla	-			
Okov	ZA OTVARANJE I ZAKLJUČAVANJE KVALITETA "HOPPE" ILI ODGOVARAJUĆEG			
Obrada	RAVNE OBRADE, GRAFIT BOJA, OPŠIVNA LAJSNA U BOJI KRILA, PRELAZNA LAJSNA NA PODU OD INOXA			
Napomene: Sve mere proveriti na licu mesta. Odabir materijala i obrada uz saglasnost odgovornog projektanta.	Broj komada	Prizemlje	Prvi sprat	Galerija nivo 1
		3	10	0
		Ukupno		13
 <b>EuroGardiGroup</b> DOO ZA PROJEKTOVANJE, INŽENJERING I TRGOVINU	OBJEKAT:  DOM KULTURE I SPORTA U OBRENOVCU kat.par. 509 K.O. RVATI	POS:  <b>VIII</b>	<b>E-2015/266</b>	
			List	<b>06</b>

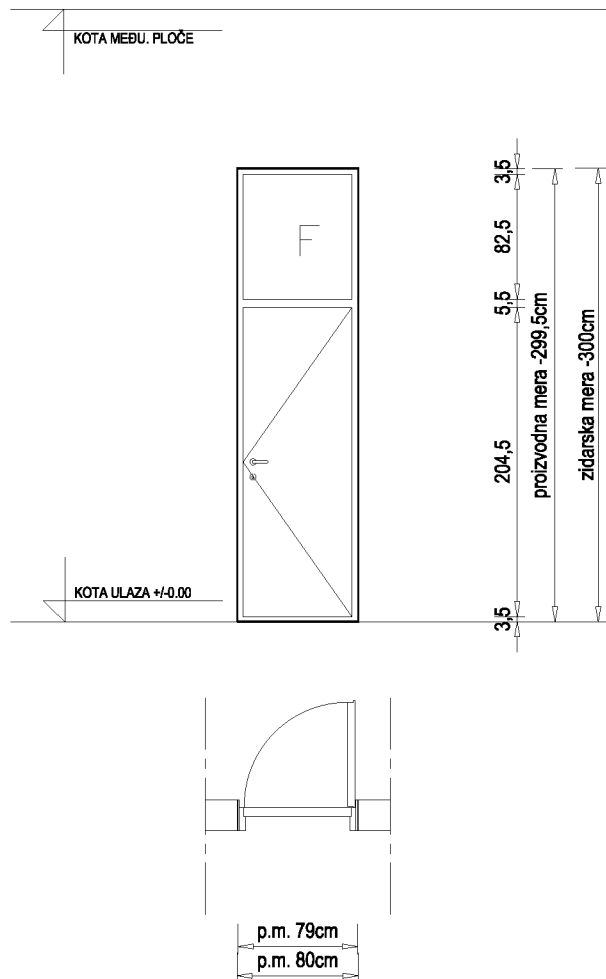

POGLED IZ PROSTORIJE  
 $P = 0.79 \times 2.995 = 2.37 \text{ m}^2$

Opis pozicije	<b>PUNA JEDNOKRILNA VRATA</b>			
Dimenzije otvora	Zidarska mera	Proizvodna mera	Debljina zida	
	80/300	79/299.5	20 cm	
Materijal	OBLOGA MEDIJAPAN,U DRVENOM RAMU			
Otvaranje	OTVARANJE OKO VERTIKALNE OSE			
Vrsta stakla	NADSVETLO: JEDNOSTRUKO STAKLO 6mm			
Okov	ZA OTVARANJE I ZAKLJUČAVANJE KVALITETA "HOPPE" ILI BOLJEG			
Obrada	RAVNE OBRADE, GRAFIT BOJA, OPŠIVNA LAJSNA U BOJI KRILA, PRELAZNA LAJSNA NA PODU OD INOXA			
Napomene: Sve mere proveriti na licu mesta. Odabir materijala i obrada uz saglasnost odgovornog projektanta.	Broj komada	Prizemlje	Prvi sprat	Galerija nivo 1
		0	8	0
		Ukupno		8
 <b>EuroGardiGroup</b> DOO ZA PROJEKTOVANJE, INŽENJERING I TRGOVINU	OBJEKAT:	POS:	<b>E-2015/266</b>	
	DOM KULTURE I SPORTA U OBRENOVCU kat.par. 509 K.O. RVATI		<b>IX</b>	List

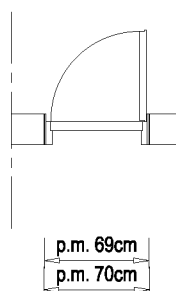
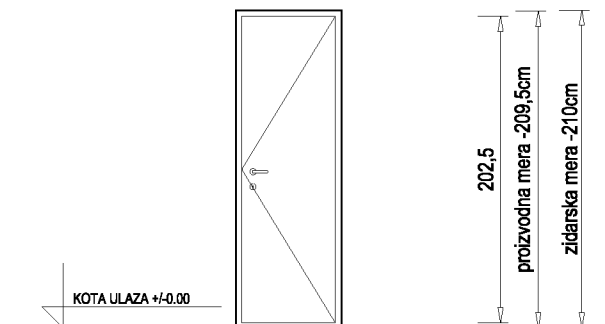

POGLED IZ PROSTORIJE  
 $P = 0.69 \times 2.095 = 1.44 \text{ m}^2$

Opis pozicije	<b>PUNA JEDNOKRILNA VRATA</b>			
Dimenzije otvora	Zidarska mera	Proizvodna mera	Debljina zida	
	70/210	69/209.5	20 cm	
Materijal	<b>OBLOGA MEDJAPAN,U DRVENOM RAMU</b>			
Otvaranje	OTVARANJE OKO VERTIKALNE OSE			
Vrsta stakla	-			
Okov	ZA OTVARANJE I ZAKLJUČAVANJE KVALITETA "HOPPE" ILI ODGOVARAJUĆEG			
Obrada	RAVNE OBRADE, GRAFIT BOJA, OPŠIVNA LAJSNA U BOJI KRILA, PRELAZNA LAJSNA NA PODU OD INOXA			
Napomene: Sve mere proveriti na licu mesta. Odabir materijala i obrada uz saglasnost odgovornog projektanta.	Broj komada	Prizemlje	Prvi sprat	Galerija nivo 1
		1	13	0
		Ukupno		18
 <b>EuroGardiGroup</b> <small>DOO ZA PROJEKTOVANJE, INŽENJERING I TRGOVINU</small>	OBJEKAT:  DOM KULTURE I SPORTA U OBRENOVCU kat.par. 509 K.O. RVATI	POS:  <b>X</b>	<b>E-2015/266</b>	
			List	<b>08</b>

KOTA MEĐU. PLOČE

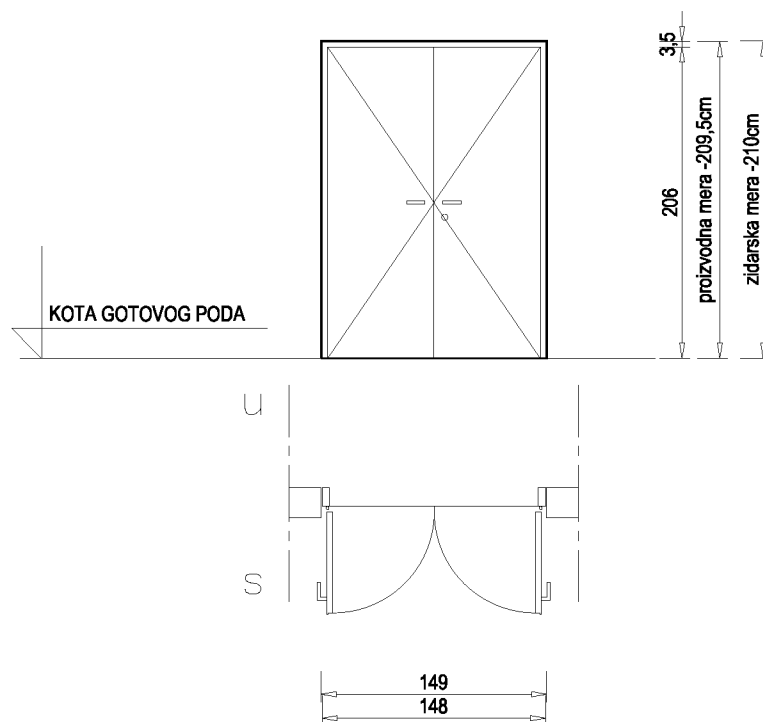

POGLED IZ PROSTORIJE  
 $P = 1.48 \times 2.095 = 3.10 \text{ m}^2$

Opis pozicije	<b>PUNA DVOKRILNA VRATA</b>			
Dimenzije otvora	Zidarska mera	Proizvodna mera	Debljina zida	
	149/210	148/209.5	20 cm	
Materijal	<b>OBLOGA MEDJAPAN,U DRVENOM RAMU</b>			
Otvaranje	OTVARANJE OKO VERTIKALNE OSE			
Vrsta stakla	-			
Okov	ZA OTVARANJE I ZAKLJUČAVANJE KVALITETA "HOPPE" ILI ODGOVARAJUĆEG			
Obrada	RAVNE OBRADE, GRAFIT BOJA, OPŠIVNA LAJSNA U BOJI KRILA, PRELAZNA LAJSNA NA PODU OD INOXA			
Napomene: Sve mere proveriti na licu mesta. Odabir materijala i obrada uz saglasnost odgovornog projektanta.	Broj komada	Prizemlje	Prvi sprat	Galerija nivo 1
		0	1	0
		Ukupno		1
 <b>EuroGardiGroup</b> <small>DOO ZA PROJEKTOVANJE, INŽENJERING I TRGOVINU</small>	OBJEKAT:  DOM KULTURE I SPORTA U OBRENOVCU kat.par. 509 K.O. RVATI	POS:  <b>XXIV</b>	<b>E-2015/266</b>	
			List	<b>09</b>

KOTA MEĐU. PLOČE

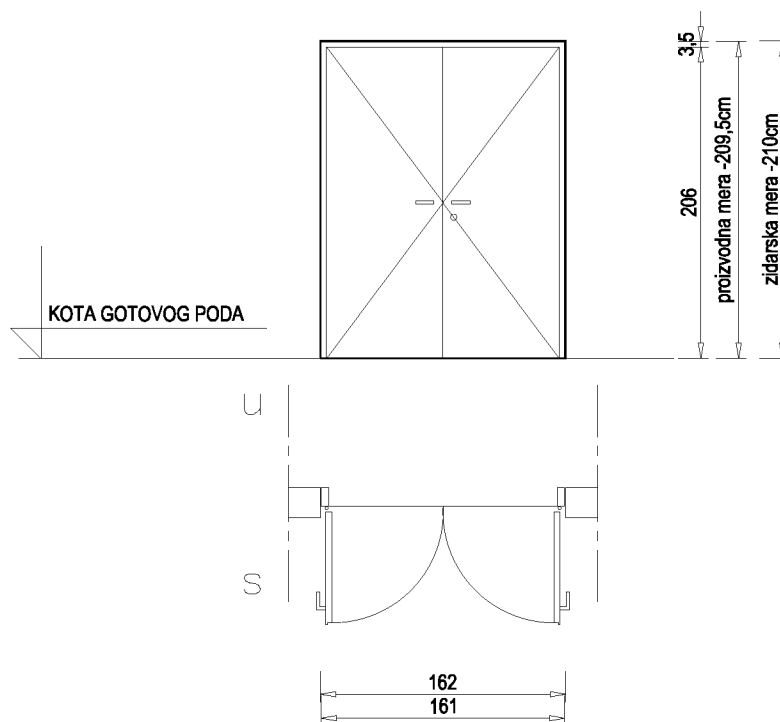

POGLED IZ PROSTORIJE  
 $P = 1.61 \times 2.095 = 3.37 \text{ m}^2$

Opis pozicije	<b>PUNA DVOKRILNA VRATA</b>			
Dimenzije otvora	Zidarska mera	Proizvodna mera	Debljina zida	
	162/210	161/209.5	20 cm	
Materijal	OBLOGA MEDJAPAN,U DRVENOM RAMU			
Otvaranje	OTVARANJE OKO VERTIKALNE OSE			
Vrsta stakla	-			
Okov	ZA OTVARANJE I ZAKLJUČAVANJE KVALITETA "HOPPE" ILI ODGOVARAJUĆEG			
Obrada	RAVNE OBRADE, GRAFIT BOJA, OPŠIVNA LAJSNA U BOJI KRILA, PRELAZNA LAJSNA NA PODU OD INOXA			
Napomene: Sve mere proveriti na licu mesta. Odabir materijala i obrada uz saglasnost odgovornog projektanta.	Broj komada	Prizemlje	Prvi sprat	Galerija nivo 1
		0	1	0
		Ukupno		1
 <b>EuroGardiGroup</b> <small>DOO ZA PROJEKTOVANJE, INŽENJERING I TRGOVINU</small>	OBJEKAT:  DOM KULTURE I SPORTA U OBRENOVCU kat.par. 509 K.O. RVATI	POS:  <b>XXV</b>	<b>E-2015/266</b>	
			List	<b>10</b>

KOTA MEĐU. PLOČE

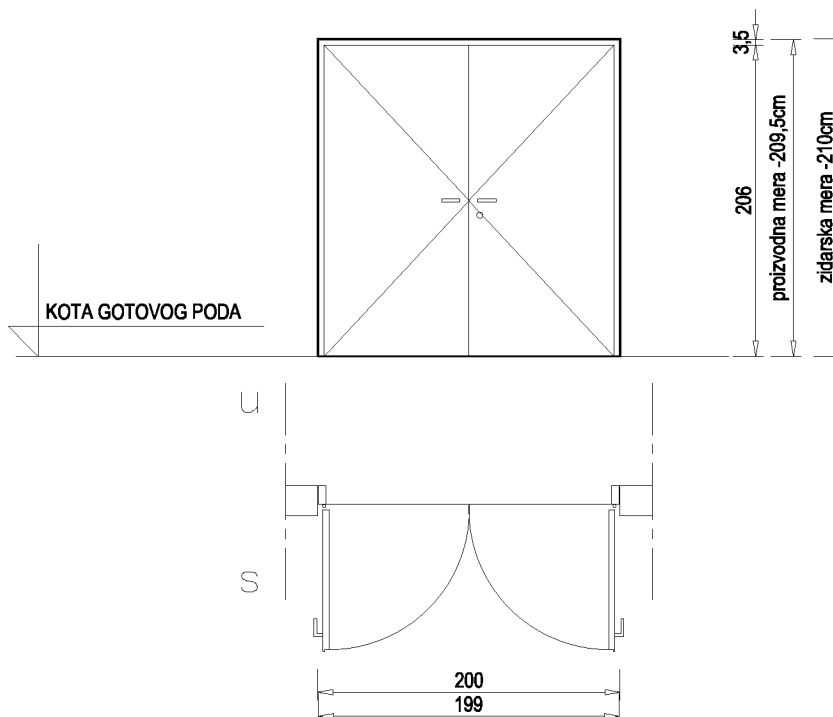

POGLED IZ PROSTORIJE  
 $P = 1.99 \times 2.095 = 4.17 \text{ m}^2$

Opis pozicije	<b>PUNA DVOKRILNA VRATA</b>			
Dimenzije otvora	Zidarska mera	Proizvodna mera	Debljina zida	
	200/210	199/209.5	20 cm	
Materijal	OBLOGA MEDJAPAN,U DRVENOM RAMU			
Otvaranje	OTVARANJE OKO VERTIKALNE OSE			
Vrsta stakla	-			
Okov	ZA OTVARANJE I ZAKLJUČAVANJE KVALITETA "HOPPE" ILI ODGOVARAJUĆEG			
Obrada	RAVNE OBRADE, GRAFIT BOJA, OPŠIVNA LAJSNA U BOJI KRILA, PRELAZNA LAJSNA NA PODU OD INOXA			
Napomene: Sve mere proveriti na licu mesta. Odabir materijala i obrada uz saglasnost odgovornog projektanta.	Broj komada	Prizemlje	Prvi sprat	Galerija nivo 1
		0	1	0
		Ukupno		1
 <b>EuroGardiGroup</b> <small>DOO ZA PROJEKTOVANJE, INŽENJERING I TRGOVINU</small>	OBJEKAT:  DOM KULTURE I SPORTA U OBRENOVCU kat.par. 509 K.O. RVATI	POS:  <b>XXVI</b>	<b>E-2015/266</b>	
			List	<b>11</b>

**PROTIVPOŽARNE POZICIJE  
FAZA III**

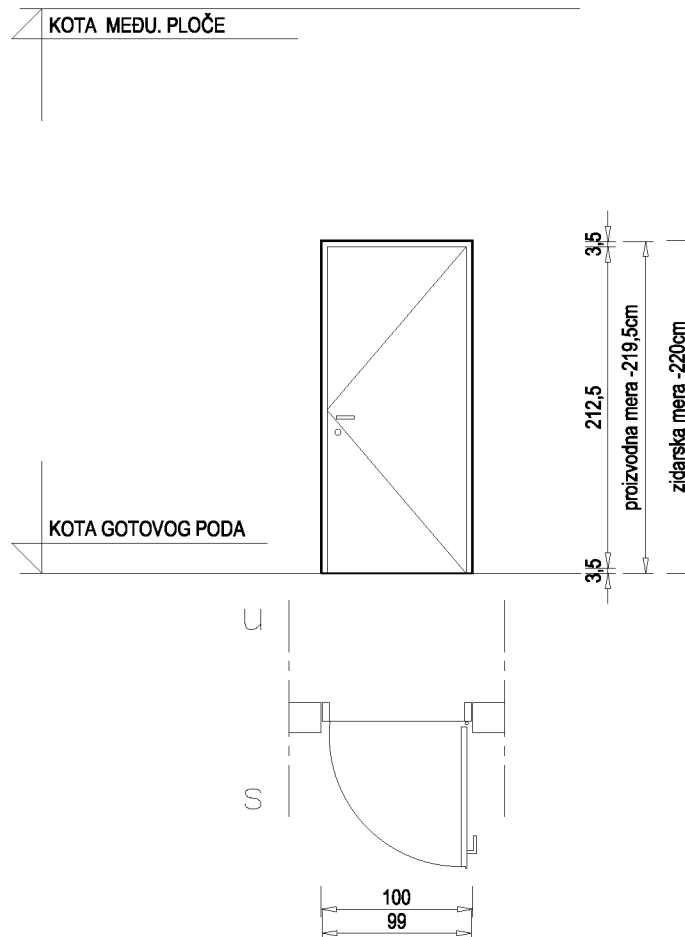

POGLED IZ PROSTORIJE  
 $P = 0.99 \times 2.195 = 2.17 \text{ m}^2$

Opis pozicije	<b>PUNA JEDNOKRILNA VRATA ZA ZAŠTITU OD POŽARA - PROTIVPOŽARNA VRATA</b> stepena otpornosti F60 sa izveštajem o ispitivanju protivpožarnosti od IMS-a			
Dimenzije otvora	Zidarska mera	Proizvodna mera	Debljina zida	
	100/220	99/219.5	20 cm	
Materijal	KUTIJASTI METALNI PROFILI U KRILU VRATA, PREGRADNI LIM $d=1,5\text{mm}$ , KUTIJASTI METALNI PROFIL ŠTOKA OBLOŽEN PROTIVPOŽARNIM PLOČAMA I ZAVRŠNIM PROFILOM, PROTIVPOŽARNA ISPUNA DEBLJINE 30mm VATROOTPORNE MDF PLOČE SA SPOLJNE I UNUTRAŠNJE STRANE KRILA OPŠIVNA LAJSNA U BOJI KRILA METALNI PRAG			
Otvaranje	STALNO ZATVORENA VRATA; OTVARANJE OKO VERTIKALNE OSE			
Vrsta stakla	-			
Okov	PANIK OKOV ZA OTVARANJE VRATA			
Obrada	U BOJI GRAFITA, PREMA PISANOJ SAGLASNOSTI INVESTITORA I ODGOVORNOG PROJEKTANTA			
Napomene: Sve mere proveriti na licu mesta. Odabir materijala i obrada uz saglasnost odgovornog projektanta.	Broj komada	Prizemlje	Prvi sprat	Galerija nivo 1
		0	0	0
		Ukupno		4
 <b>EuroGardiGroup</b> <small>DOO ZA PROJEKTOVANJE, INŽENJERING I TRGOVINU</small>	OBJEKAT:	POS:	E-2015/266	
	DOM KULTURE I SPORTA U OBRENOVCU kat.par. 509 K.O. RVATI	<b>XVII</b>	List	<b>01</b>

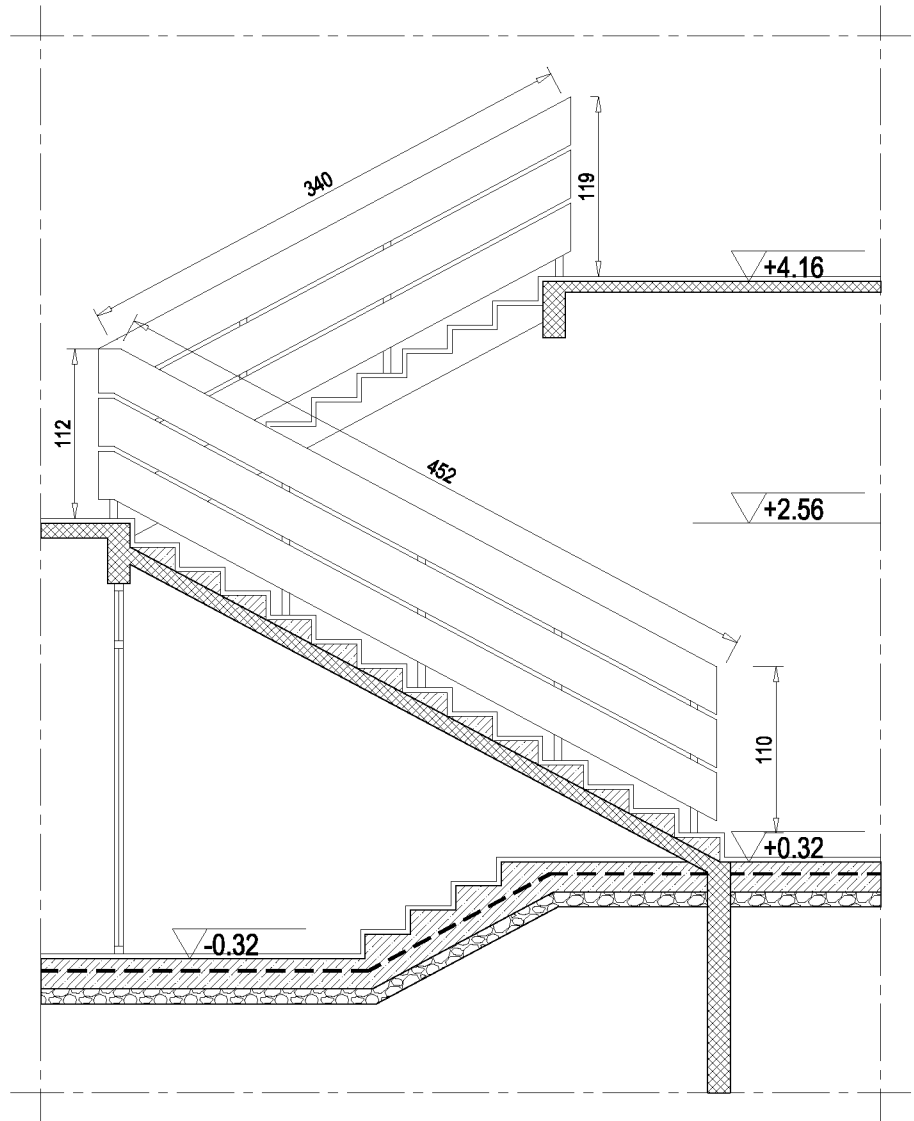

Opis pozicije	<b>OGRADA UNUTRAŠNJEG DVOKRAKOG STEPENIŠTA</b>		
Zidarska mera	1. 4.52m	2. 0.85m	3. 3.40 m
Materijal	<p>OGRADA NA STEPENIŠTU VISINE 110cm (119 cm) SASTOJI SE OD:</p> <ul style="list-style-type: none"> <li>- VERTIKALNIH NOSAČA, KUTIJASTIH PROFILA: ZADRŽAVAJU SE POSTOJEĆI KOJI SE FARBAJU U BOJU GRAFITA.</li> <li>- RUKOHVATA I ISPUNE OD DRVETA:</li> </ul> <p>VRŠI SE KOMPLETNA ZAMENA ELEMENATA OD DRVETA U SVETLU BOJU DRVETA PREMA IZBORU PROJEKTANTA.</p>		
Napomene: Sve mere proveriti na licu mesta. Odabir materijala i obrada uz saglasnost odgovornog projektanta.	Broj komada	Ukupno	
			8.77
 <b>EuroGardiGroup</b> <small>DOO ZA PROJEKTOVANJE, INŽENJERING I TRGOVINU</small>	OBJEKAT:	POS:	<b>E-2015/266</b>
	DOM KULTURE I SPORTA U OBRENOVCU kat.par. 509 K.O. RVATI	<b>S6</b>	List <b>01</b>